

HONDA

BATTERY PACK
BLOC-BATTERIE
AKKUPACK
BATERÍA
ACCU
GRUPPO BATTERIA
バッテリーパック
DP72104Z

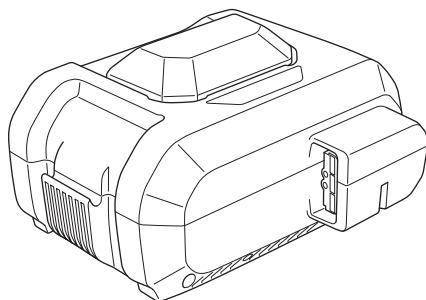

OWNER'S MANUAL ORIGINAL INSTRUCTION
MANUEL DE L'UTILISATEUR INSTRUCTIONS D'ORIGINE
BEDIENUNGSANLEITUNG ORIGINALANLEITUNG
MANUAL DEL PROPIETARIO INSTRUCCIÓN ORIGINAL
INSTRUCTIEHANDLEIDING OORSPRONKELIJKE INSTRUCTIE
MANUALE DELL'UTENTE ISTRUZIONI ORIGINALI
取扱説明書

©2022 Honda Motor Co., Ltd. -All Rights Reserved

DP72104Z
3R8A0B03
00X3R-8A0-B030

Printed in China

ENGLISH

FRANÇAIS

DEUTSCH

ESPAÑOL

NEDERLANDS

ITALIANO

日本語

SAFETY LABEL LOCATION / EMBLACEMENT DE L'ETIQUETTE DE SECURITE / POSITION VON SICHERHEITSLAKETTEN / UBICACIÓN DE LAS ETIQUETAS DE SEGURIDAD / LOCATIE VEILIGHEIDSTICKER / POSIZIONE DELL'ETICHETTA DI SICUREZZA / 安全ラベル

Figure/Abbildung/Figura/Figuur/図 1

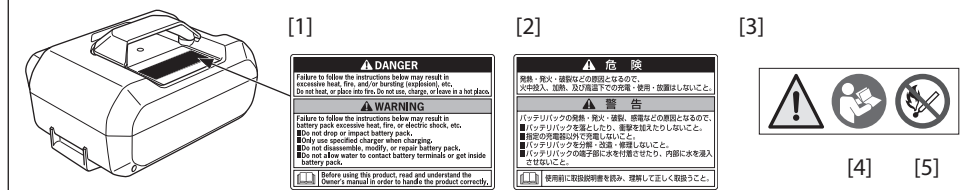

EN	<p>[1] For U.S. and Australia [2] For Japan [3] For Europe and Other Countries [4] Read Owner's Manual before operation. [5] Keep flames and sparks away from the Battery Pack.</p> <p>Affix the appropriate label according to the area where using the product.</p>	FR	<p>[1] Pour les États-Unis et l'Australie [2] Pour le Japon [3] Pour l'Europe et d'autres pays [4] Lisez le manuel de l'utilisateur avant utilisation. [5] Gardez le bloc-batterie à l'écart des flammes et des étincelles.</p> <p>Apposez l'étiquette appropriée en fonction de la zone d'utilisation du produit.</p>
DE	<p>[1] Für USA und Australien [2] Für Japan [3] Für Europa und die anderen Länder [4] Vor Inbetriebnahme die Bedienungsanleitung lesen. [5] Halten Sie Flammen und Funken vom Akkupack fern.</p> <p>Bringen Sie das entsprechende Schild entsprechend dem Bereich an, wo das Produkt verwendet wird.</p>	ES	<p>[1] Para EE. UU. y Australia [2] Para Japón [3] Para Europa y otros países [4] Lea el Manual del propietario antes de la operación. [5] Mantenga las llamas y las chispas alejadas de la batería.</p> <p>Pegue la etiqueta adecuada de acuerdo con el área donde utilice el producto.</p>
NL	<p>[1] Voor de VS en Australië [2] Voor Japan [3] Voor Europa en andere landen [4] Lees het instructieboekje voor gebruik. [5] Houd vlammen en vonken uit de buurt van de accu.</p> <p>Bevestig het juiste label overeenkomstig het gebied waar u het product gebruikt.</p>	IT	<p>[1] Per gli Stati Uniti e l'Australia [2] Per il Giappone [3] Per l'Europa e altri Paesi [4] Leggere il Manuale utente prima dell'uso. [5] Tenere fiamme e scintille lontane dal gruppo batteria.</p> <p>Applicare l'etichetta appropriata in base all'area in cui si utilizza il prodotto.</p>
JP	<p>[1] U.S.およびオーストラリア向け [2] 日本向け [3] 欧州その他諸国向け [4] ご使用の前に、取扱説明書をよくお読みください。 [5] 炎や火花をバッテリーパックに近づけないでください。</p> <p>製品をご使用の地域に合わせてラベルを貼り付けてください。</p>		

**COMPONENT & CONTROL LOCATIONS / EMBLACEMENT DES COMPOSANTS
ET COMMANDES / LAGE DER KOMPONENTEN UND BEDIENUNGSELEMENTE /
UBICACIONES DE LOS COMPONENTES Y CONTROLES / LOCATIES VAN COMPONENTEN
& SCHAKELAARS / POSIZIONI DEI COMPONENTI E DEI COMANDI / 各部の名称**

Figure/Abbildung/Figura/Figuur/図 2

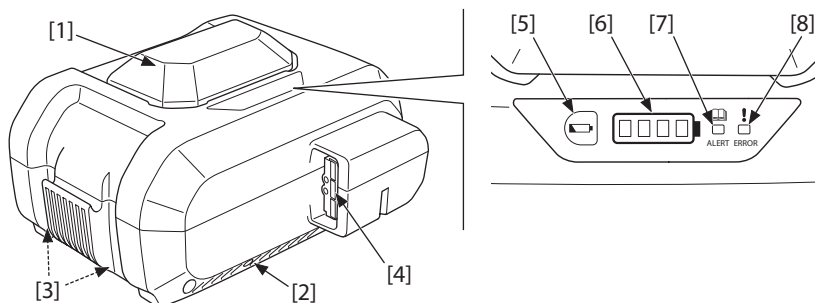

EN	<ul style="list-style-type: none"> [1] Grip [2] Intake Port (both sides) [3] Exhaust Port (bottom) [4] Battery Connector [5] Charge Level Check Button [6] Charge Level Indicator [7] ALERT Indicator [8] ERROR Indicator 	FR	<ul style="list-style-type: none"> [1] Poignée [2] Orifice d'admission (des deux côtés) [3] Orifice d'échappement (bas) [4] Connecteur de batterie [5] Bouton de vérification du niveau de charge [6] Témoin de niveau de charge [7] Témoin ALERT (ATTENTION) [8] Témoin ERROR (ERREUR)
DE	<ul style="list-style-type: none"> [1] Griff [2] Einlass (beide Seiten) [3] Auslass (unten) [4] Akkustecker [5] Prüftaste für den Ladestand [6] Ladezustandsanzeige [7] ALERT (WARN)-Anzeige [8] ERROR (FEHLER)-Anzeige 	ES	<ul style="list-style-type: none"> [1] Empuñadura [2] Puerto de admisión (ambos lados) [3] Puerto de escape (inferior) [4] Conector de la batería [5] Botón de comprobación del nivel de carga [6] Indicador del nivel de carga [7] Indicador ALERT (ALERTA) [8] Indicador ERROR (ERROR)
NL	<ul style="list-style-type: none"> [1] Handgreep [2] Inlaatpoort (beide zijden) [3] Uitlaatpoort (onder) [4] Accu-aansluiting [5] Controletoets voor het laadniveau [6] Laadniveau-indicator [7] ALERT (WAARSCHUWING)-indicatielampje [8] ERROR (FOUT)-indicatielampje 	IT	<ul style="list-style-type: none"> [1] Impugnatura [2] Porta di aspirazione (entrambi i lati) [3] Porta di scarico (inferiore) [4] Connettore batteria [5] Pulsante di controllo del livello di carica [6] Indicatore del livello di carica [7] Indicatore ALERT (AVVISO) [8] Indicatore ERROR (ERRORE)
JP	<ul style="list-style-type: none"> [1] グリップ [2] 吸気口 (両側) [3] 排気口 (底面) [4] バッテリーコネクター [5] 充電レベル確認ボタン [6] 充電レベルインジケーター [7] ALERTインジケーター [8] ERRORインジケーター 		

IDENTIFICATION OF BATTERY PACK / IDENTIFICATION DU BLOC-BATTERIE / KENNZEICHNUNG DES AKKUPACKS / IDENTIFICACIÓN DE LA BATERÍA / IDENTIFICATIE VAN DE ACCU / IDENTIFICAZIONE DEL GRUPPO BATTERIA / バッテリーパックの識別

Figure/Abbildung/Figura/Figuur/図 3

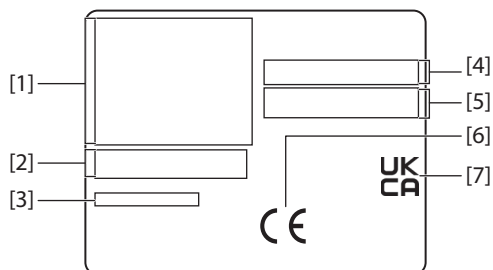

EN	<p>[1] Name and address of the manufacturer. [2] Model - type [3] Serial Number [4] Name and address of the importer in EU. [5] Name and address of the importer in UK. [6] CE marking (for EU countries) [7] UKCA marking (for UK)</p>	FR	<p>[1] Nom et adresse du fabricant. [2] Modèle - type [3] Numéro de série [4] Nom et adresse de l'importateur dans l'UE. [5] Nom et adresse de l'importateur au Royaume-Uni. [6] Marquage CE (pour les pays de l'UE) [7] Marquage UKCA (pour le Royaume-Uni)</p>
DE	<p>[1] Name und Adresse des Herstellers. [2] Modelltyp [3] Seriennummer [4] Name und Adresse des Importeurs in der EU. [5] Name und Adresse des Importeurs in GB. [6] CE-Kennzeichnung (für EU-Länder) [7] UKCA-Kennzeichnung (für GB)</p>	ES	<p>[1] Nombre y dirección del fabricante. [2] Modelo - tipo [3] Número de serie [4] Nombre y dirección del importador en la UE. [5] Nombre y dirección del importador en el Reino Unido. [6] Marcado CE (para países de la UE) [7] Marcado UKCA (para el Reino Unido)</p>
NL	<p>[1] Naam en adres van de fabrikant. [2] Model - type [3] Serienummer [4] Naam en adres van de importeur in de EU. [5] Naam en adres van de importeur in het VK. [6] CE-markering (voor EU-landen) [7] UKCA-markering (voor VK)</p>	IT	<p>[1] Nome e indirizzo del produttore. [2] Modello - tipo [3] Numero di serie [4] Nome e indirizzo dell'importatore nell'UE. [5] Nome e indirizzo dell'importatore nel Regno Unito. [6] Marchio CE (per i Paesi UE) [7] Marchio UKCA (per il Regno Unito)</p>
JP	<p>[1] 製造者名および住所 [2] モデルタイプ [3] シリアルナンバー [4] EUでの輸入業者の名前および住所 [5] イギリスでの輸入業者の名前および住所 [6] CEマーク (EU諸国向け) [7] UKCAマーク (イギリス向け)</p>		

INTRODUCTION

Thank you for purchasing a Honda Battery Pack.

This manual contains information on how to use it; please carefully read the manual before using the Battery Pack.

If a problem should arise, or if you have any questions about your product, consult your servicing dealer.

The product pictured in this owner's manual may not match your actual product.

This manual should be considered a permanent part of the battery pack and should remain with the battery pack if resold.

We suggest you read the warranty policy to fully understand its coverage and your responsibilities of ownership. The warranty policy is written on the owner's manual for Honda DC Power Unit.

CONTENTS

INTRODUCTION.....	1
SAFETY MESSAGES	2
BATTERY PACK SAFETY	2
IMPORTANT SAFETY INFORMATION	2
SAFETY LABEL LOCATION	3
COMPONENT & CONTROL LOCATIONS.....	3
OPERATION	4
SAFE OPERATING PRECAUTIONS.....	4
CHECKING THE CHARGE LEVEL.....	4
CHARGING THE BATTERY PACK.....	4
ATTACHING THE BATTERY PACK	4
TRANSPORTING.....	5
CARRYING THE BATTERY PACK.....	5
LOADING IN A VEHICLE	5
WHEN TRANSPORTING BY SHIP OR AIRCRAFT	5
CLEANING.....	6
STORAGE.....	6
TROUBLESHOOTING.....	7
SPECIFICATIONS.....	8
DISPOSAL	8

SAFETY MESSAGES

Your safety and the safety of others are very important. We have provided important safety messages in this manual. Please read these messages carefully.

A safety message alerts you to potential hazards that could hurt you or others. Each safety message is preceded by a safety alert symbol  and one of three signal words, DANGER, WARNING, or CAUTION.

These signal words mean:

DANGER

You WILL be KILLED or SERIOUSLY HURT if you don't follow instructions.

WARNING

You CAN be KILLED or SERIOUSLY HURT if you don't follow instructions.

CAUTION

You CAN be HURT if you don't follow instructions.

You will also see other important messages that are preceded by the word NOTICE.

This word means:

NOTICE

Information to help you avoid damage to your Battery Pack, other property, or the environment.

BATTERY PACK SAFETY

IMPORTANT SAFETY INFORMATION

Read this manual carefully before using this product. Before using this product, understand how to handle this product properly.

DANGER

Failure to follow the instructions below may result in excessive heat, fire, and/or bursting (explosion), etc.

Do not heat, or place into fire. Do not use, charge, or leave in a hot place.

WARNING

Failure to follow the instructions below may result in the Battery Pack excessive heat, fire, or electric shock, etc.

- Do not drop or impact the Battery Pack.
- Only use the specified charger when charging.
- Do not disassemble, modify, or repair the Battery Pack.
- Do not allow water to contact the battery terminals or get inside the Battery Pack.

- Only use the genuine Honda Battery Charger (CV7285Z) when charging.
- Do not touch the Battery Pack's connectors with metal objects or insert metal objects through openings into the Battery Pack.
- If the Battery Pack leaks fluid or smells strangely, immediately move it away from any heat sources or flame. There is a risk of fire or rupturing if the leaked liquid or gas ignites. Also, if the liquid gets into your eyes, rinse them with plenty of water. After that, immediately seek medical care.
Battery Pack contains combustible organic solvents as an electrolyte solution.
- Do not allow children to use the Battery Pack. Store the Battery Pack out of the reach of children.
- Do not store the Battery Pack in a damp location. Doing so can cause a malfunction.
- When the Battery Pack is not in use, keep it away from other metal objects, like paper clips, coins, keys, nails, screws or other small metal objects, that can make a connection from one terminal to another. Shorting the battery terminals together may cause burns or a fire.
- In case of fire, stop using the machine immediately and extinguish with dry chemical, sandy soil, carbon dioxide or appropriate foam.

SAVE THESE INSTRUCTIONS.

SAFETY LABEL LOCATION

See figure 1 on page II.

Safety labels are affixed to the Battery Pack for your instruction so that it is used safely. Carefully read these safety labels and the safety precautions in this manual.

COMPONENT & CONTROL LOCATIONS

See figure 2 on page III.

OPERATION





SAFE OPERATING PRECAUTIONS

- Before using the Battery Pack, use an genuine Honda Battery Charger to charge it.
- If a Battery Pack is cracked or damaged, do not use it.
- Make sure there is no dust or dirt on the battery connector. Using it while it is dirty can cause a malfunction.
- The Battery Pack deteriorates if it is repeatedly charged and discharged, as well as if it is stored and not used.
- As the Battery Pack deteriorates, its full-charge capacity decreases and the length of time it can be used shortens. Once the full-charge capacity is reduced by deterioration, it cannot be recovered and cannot reach the charging capacity of a new Battery Pack.

CHECKING THE CHARGE LEVEL

See figure 2 on page III.

When the charge level check button is pressed, the charge level indicator lights or flashes so you can confirm the charge level of the Battery Pack.

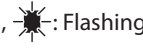
Indicator Display	Charge Level
	Fully charged.
	Sufficiently charged.
	Remaining battery power is low. Charge the Battery Pack.
	
	
	

■: On, : Flashing, □: Off

CHARGING THE BATTERY PACK

For how to charge the Battery Pack, refer to the manual for the Battery Charger.

ATTACHING THE BATTERY PACK

For how to attach the Battery Pack, refer to the manual for the specified device.

TRANSPORTING

CARRYING THE BATTERY PACK

Note the following precautions when carrying the Battery Pack.

- To carry the Battery Pack, remove it from the specified device or Battery Charger.
- Hold the grip of the Battery Pack and grasp it firmly so your fingers do not slip from the grip.
- Do not swing the Battery Pack around or throw it.

LOADING IN A VEHICLE

When loading the Battery Pack in a vehicle, place it in a level location inside the vehicle or load bed, and secure it so it does not move. If there are regulations that stipulate transportation methods, such as requirements for storage in a specified storage case, then follow those regulations.

Also, note the following precautions when loading the Battery Pack into a vehicle.

- Remove the Battery Pack from the specified device or Battery Charger and protect it with cushioning material.
- Face the intake/exhaust port downward when loading and securing the Battery Pack, so rainwater does not get inside.
- Do not throw the Battery Pack into or out of the load bed of a vehicle.
- Avoid direct sunlight, and do not load or secure the Battery Pack in a location that can become very hot, such as in an enclosed vehicle.
- Do not stack Battery Packs when loading them.
- Do not place baggage on top of the Battery Pack. Also, be careful that other baggage does not slide and collide with the Battery Pack.

WHEN TRANSPORTING BY SHIP OR AIRCRAFT

When shipping by third parties (e.g.: by air transport or forwarding agency), special requirements on packaging and labelling must be observed. For preparation of the item being shipped, consulting an expert for hazardous material is required.

Ship Battery Packs only when undamaged. Please also observe the possibility of more detailed national regulations.





CLEANING

- Before cleaning the Battery Pack, remove it from the specified device or the Battery Charger.
- If the Battery Pack and connector are dirty, wipe them off with a clean dry cloth.

STORAGE

Inappropriate long-term storage can cause the Battery Pack to deteriorate quickly. And, it may become unusable.

- Before storing the Battery Pack, remove it from the specified device or the Battery Charger, to prevent unintended operation.
- Storing the Battery Pack in a very warm location can cause the Battery Pack to deteriorate quickly.
 - Optimal storage at room temperature. See "SPECIFICATIONS" for the storage temperature range.
- Before putting the battery in long-term storage, refer to the following table to confirm whether the charge level of the Battery Pack is suitable for long-term storage. Also, check the charge level of the Battery Pack once a year while it is in storage.

Indicator Display	Charge Level
	Long-term storage is not possible. The Battery Pack will deteriorate if it is stored like this. Use the Battery Pack to discharge it to a charge level suitable for long-term storage.
	Long-term storage is possible.
	Check the charge level once a year. If only 1 charging level indicator is flashing, replenish the charge until from 1 to 3 indicators are lit.
	
	Long-term storage is not possible. The Battery Pack will over-discharge if it is put in storage in this state, and it may become unusable. Charge the Battery Pack until from 1 to 3 charging level indicators are lit.

■: On, ✨: Flashing, □: Off

TROUBLESHOOTING

Check the indicators and follow the instructions below when there is a malfunction.

If a problem is not resolved or the symptoms do not improve, contact an authorized Honda servicing dealer.

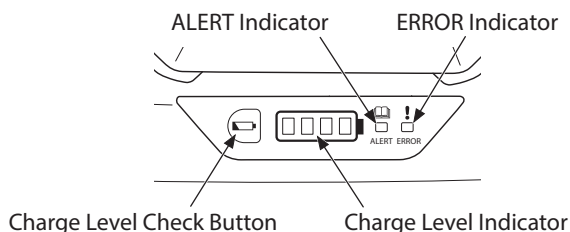

Indicator			Possible Cause	Solution
ALERT	ERROR	Charge Level		
Flash	—	—	Problem was detected.	Remove all equipment connected to the Battery Pack, wait for about 5 minutes and press the Charge Level Check Button. <ul style="list-style-type: none"> When the ALERT indicator does not flash, the Battery Pack can be used normally.
		4 indicators flash	Problem was detected. (Overvoltage protection)	After following the instructions for the Battery Pack problem, connect the specified device and check if it works properly. <ul style="list-style-type: none"> When the device works, the Battery Pack can be used normally.
		1 indicator flashes	Problem was detected. (Low voltage protection)	After following the instructions for the Battery Pack problem, connect the Battery Charger and check if the charging starts properly. <ul style="list-style-type: none"> When the charging starts, the Battery Pack can be used normally.
—	Illuminate	—	Problem with the specified device or Battery Charger, or malfunction in the Battery Pack was detected.	Remove all equipment connected to the Battery Pack, wait until all indicators turn off and press the Charge Level Check Button. <ul style="list-style-type: none"> When the ERROR indicator does not illuminate, the Battery Pack can be used normally. Check that there is no foreign material around the Battery Pack. Connect the specified device or Battery Charger. <ul style="list-style-type: none"> When the ERROR indicator illuminates, there is a problem with the specified device or Battery Charger.
	Flash			Malfunction was detected.

SPECIFICATIONS

Model	DP72104Z
Description code	UABC
Length	233 mm (9.2 in)
Width	268 mm (10.6 in)
Height	150 mm (5.9 in)
Mass	6.4 kg (14.1 lbs)
Type	Rechargeable lithium ion battery
Voltage	DC 72 V
Power capacity	720 Wh
Rated capacity	10.0 Ah
Charging temperature range	5 to 30 °C (41 to 86 °F) Battery Packs cannot be charged at temperatures of 5 °C (41 °F) or colder
Operating temperature range	-15 to 40 °C (5 to 104 °F)
Optimum storage temperature range	-5 to 30 °C (23 to 86 °F)

DISPOSAL

To protect the environment, do not dispose of this product using standard waste collection. Observe the local laws and regulations or consult your authorized Honda dealer for disposal.



Do not dispose of electric equipment together with household waste material. If electrical appliances are disposed of in landfills or dumps, substances can leak and react and enter into the foodchain, damaging your health and well-being. For further information on the disposal of this product, please contact your dealer or your nearest domestic waste collection service.

INTRODUCTION

Nous vous remercions d'avoir porté votre choix sur un bloc-batterie Honda.

Ce manuel contient des informations sur son utilisation; veuillez lire attentivement le manuel avant d'utiliser le bloc-batterie.

En cas de problème ou pour toute question concernant votre produit, veuillez vous adresser à votre concessionnaire réparateur.

Le produit représenté dans ce mode d'emploi peut ne pas correspondre à votre produit réel.

Ce manuel doit être considéré comme une partie intégrante du bloc-batterie et l'accompagner en cas de revente.

Nous vous suggérons de lire la politique de garantie pour bien comprendre sa couverture et vos responsabilités de propriété. La politique de garantie est rédigée dans le manuel de l'utilisateur de l'unité d'alimentation CC Honda.

SOMMAIRE

INTRODUCTION.....	1
MESSAGES DE SECURITE.....	2
SECURITE DU BLOC-BATTERIE.....	2
CONSIGNES DE SECURITE IMPORTANTES	2
EMPLACEMENT DE L'ETIQUETTE DE SECURITE	3
EMPLACEMENT DES COMPOSANTS ET COMMANDES.....	3
FONCTIONNEMENT	4
CONSIGNES DE SECURITE D'UTILISATION	4
VERIFICATION DU NIVEAU DE CHARGE.....	4
CHARGEMENT DU BLOC-BATTERIE.....	4
BRANCHEMENT DU BLOC-BATTERIE	4
TRANSPORT	5
TRANSPORT DU BLOC-BATTERIE	5
CHARGEMENT DANS UN VEHICULE	5
LORS DU TRANSPORT PAR BATEAU OU PAR AVION	5
NETTOYAGE	6
STOCKAGE.....	6
DEPANNAGE.....	7
CARACTERISTIQUES.....	8
MISE AU REBUT.....	8

MESSAGES DE SECURITE

Votre sécurité et celle des autres sont très importantes. Des messages de sécurité importants sont présents dans ce manuel. Veuillez les lire attentivement.

Les messages de sécurité vous avertissent de risques potentiels de blessures pour vous et les autres. Chaque message de sécurité est précédé d'un symbole de mise en garde ⚠ et de l'une des trois mentions, DANGER, AVERTISSEMENT ou ATTENTION.

Ces mots-indicateurs signifient :

⚠ DANGER

Vous SEREZ MORTELLEMENT ou GRIEVEMENT BLESSE si vous ne suivez pas ces instructions.

⚠ AVERTISSEMENT

Vous POUVEZ être MORTELLEMENT ou GRIEVEMENT BLESSE si vous ne suivez pas ces instructions.

⚠ ATTENTION

Vous POUVEZ être BLESSE si vous ne suivez pas ces instructions.

D'autres messages importants sont précédés du mot REMARQUE.

Cette mention signifie :

REMARQUE

Informations utiles pour éviter d'endommager votre bloc-batterie, d'autres biens ou de nuire à l'environnement.

SECURITE DU BLOC-BATTERIE

CONSIGNES DE SECURITE IMPORTANTES

Lisez attentivement ce manuel avant d'utiliser ce produit. Avant d'utiliser ce produit, assurez-vous de bien comprendre comment le manipuler correctement.

⚠ DANGER

Le non-respect des instructions ci-dessous peut entraîner une chaleur excessive, un incendie et/ou un éclatement (explosion), etc.

Ne le chauffez pas et ne le mettez pas au feu. Ne l'utilisez pas, ne le chargez pas et ne le laissez pas dans un endroit chaud.

⚠ AVERTISSEMENT

Le non-respect des instructions ci-dessous peut entraîner une chaleur excessive du bloc-batterie, un incendie, ou une décharge électrique, etc.

- Ne faites pas tomber le bloc-batterie et ne lui appliquez pas de chocs.
- Utilisez uniquement le chargeur spécifié lors de la charge.
- Ne démontez pas, ne modifiez pas et ne réparez pas le bloc-batterie.
- Ne laissez pas d'eau entrer en contact avec les bornes de la batterie ni pénétrer dans le bloc-batterie.

- Utilisez uniquement le chargeur de batterie Honda d'origine (CV7285Z) lors de la charge.
- Ne touchez pas les connecteurs du bloc-batterie avec des objets métalliques et n'insérez pas d'objets métalliques à travers les ouvertures du bloc-batterie.
- Si le bloc-batterie laisse fuir du liquide ou s'il dégage une odeur étrange, éloignez-le immédiatement de toute source de chaleur ou flamme. Il y a un risque d'incendie ou d'éclatement si le liquide ou le gaz qui fuit s'enflamme. En outre, si le liquide entre en contact avec vos yeux, rincez-les abondamment à l'eau. Ensuite, consultez immédiatement un médecin.

Le bloc-batterie contient des solvants organiques combustibles comme solution électrolytique.

- Ne laissez pas les enfants utiliser le bloc-batterie. Rangez le bloc-batterie hors de portée des enfants.
- Ne rangez pas le bloc-batterie dans un endroit humide. Cela pourrait provoquer un dysfonctionnement.
- Lorsque le bloc-batterie n'est pas utilisé, gardez-le à l'écart d'autres objets métalliques, tels que trombones, pièces de monnaie, clés, clous, vis ou autres petits objets métalliques qui peuvent établir une connexion d'une borne à l'autre. Court-circuiter les bornes de la batterie peut provoquer des brûlures ou un incendie.
- En cas d'incendie, arrêtez immédiatement l'utilisation de la machine et éteignez l'incendie avec un produit chimique sec, du sable, du dioxyde de carbone ou une mousse appropriée.

CONSERVEZ CES INSTRUCTIONS.

EMPLACEMENT DE L'ETIQUETTE DE SECURITE

Voir la figure 1, page II.

Des étiquettes de sécurité sont apposées sur le bloc-batterie pour que vous puissiez l'utiliser en toute sécurité. Lisez attentivement ces étiquettes de sécurité et les consignes de sécurité de ce manuel.

EMPLACEMENT DES COMPOSANTS ET COMMANDES

Voir la figure 2, page III.

FONCTIONNEMENT





CONSIGNES DE SECURITE D'UTILISATION

- Avant d'utiliser le bloc-batterie, utilisez un chargeur de batterie Honda d'origine pour le charger.
- Si un bloc-batterie est fissuré ou endommagé, ne l'utilisez pas.
- Assurez-vous qu'il n'y ait pas de poussière ou de saleté sur le connecteur de la batterie. L'utiliser alors qu'il est sale peut provoquer un dysfonctionnement.
- Le bloc-batterie se détériore s'il est chargé et déchargé de manière répétée et également s'il est stocké sans être utilisé.
- À mesure que le bloc-batterie se détériore, sa capacité de pleine charge diminue et la durée d'utilisation est raccourcie. Si la capacité de pleine charge est réduite par détérioration, elle ne peut plus être récupérée et ne peut plus atteindre la capacité de charge d'un bloc-batterie neuf.

VERIFICATION DU NIVEAU DE CHARGE

Voir la figure 2, page III.

Lorsque le bouton de vérification du niveau de charge est enfoncé, le témoin de niveau de charge s'allume ou clignote pour vous permettre de vérifier le niveau de charge du bloc-batterie.

Affichage du témoin	Niveau de charge
	Complètement chargé.
	Suffisamment chargé.
	La charge restante de la batterie est faible. Chargez le bloc-batterie.
	
	

■: Marche, ✨: Clignotant, □: Arrêt

CHARGEMENT DU BLOC-BATTERIE

Pour savoir comment charger le bloc-batterie, reportez-vous au manuel du chargeur de batterie.

BRANCHEMENT DU BLOC-BATTERIE

Pour savoir comment brancher le bloc-batterie, reportez-vous au manuel du dispositif spécifié.

TRANSPORT

TRANSPORT DU BLOC-BATTERIE

Veillez prendre les précautions suivantes lorsque vous transportez le bloc-batterie.

- Pour transporter le bloc-batterie, retirez-le du dispositif spécifié ou du chargeur de batterie.
- Tenez le bloc-batterie fermement par la poignée de façon à ce que vos doigts ne glissent pas de la poignée.
- Ne balancez pas et ne lancez pas le bloc-batterie.

CHARGEMENT DANS UN VEHICULE

Lorsque vous chargez le bloc-batterie dans un véhicule, placez-le dans un endroit plat à l'intérieur du véhicule ou sur la plateforme de chargement, et fixez-le de façon à ce qu'il ne bouge pas. S'il existe des réglementations stipulant les méthodes de transport, telles que les exigences de stockage dans un boîtier de stockage spécifié, suivez ces réglementations.

Veillez également prendre les précautions suivantes lorsque vous chargez le bloc-batterie dans un véhicule.

- Retirez le bloc-batterie du dispositif spécifié ou du chargeur de batterie et protégez-le avec un matériau amortissant.
- Orientez l'orifice d'admission/échappement vers le bas lors du chargement et de la fixation du bloc-batterie, de sorte que la pluie ne pénètre pas à l'intérieur.
- Ne lancez pas le bloc-batterie sur ou hors de la plateforme de chargement d'un véhicule.
- Évitez la lumière directe du soleil, ne chargez pas et ne fixez pas le bloc-batterie dans un endroit qui peut devenir très chaud, tel qu'un véhicule fermé.
- N'empilez pas les blocs-batterie lors de leur chargement.
- Ne placez pas de bagages sur le bloc-batterie. Veillez également à ce que les autres bagages ne glissent pas et ne heurtent pas le bloc-batterie.

LORS DU TRANSPORT PAR BATEAU OU PAR AVION

Lors de l'expédition par des tiers (par ex. par l'organisme expéditeur ou de transport aérien), les exigences particulières sur l'emballage et l'étiquetage doivent être respectées. Pour la préparation de l'élément à expédier, il est indispensable de consulter un expert en matériaux dangereux.

Expédiez uniquement des blocs-batterie non endommagés. Veillez également respecter la possibilité d'une réglementation nationale plus détaillée.





NETTOYAGE

- Avant le nettoyage du bloc-batterie, retirez-le du dispositif spécifié ou du chargeur de batterie.
- Si le bloc-batterie et le connecteur sont sales, essuyez-les avec un chiffon propre et sec.

STOCKAGE

Un stockage à long terme inadapté peut entraîner une détérioration rapide du bloc-batterie. Et il peut devenir inutilisable.

- Avant de stocker le bloc-batterie, retirez-le du dispositif spécifié ou du chargeur de batterie pour éviter toute utilisation involontaire.
- Le stockage du bloc-batterie dans un endroit très chaud peut entraîner une détérioration rapide du bloc-batterie.
 - Stockage optimal à température ambiante. Voir « SPÉCIFICATIONS » pour la plage de température de stockage.
- Avant de stocker la batterie pendant une longue durée, reportez-vous au tableau suivant pour vérifier si le niveau de charge du bloc-batterie est adapté au stockage de longue durée. Vérifiez également le niveau de charge du bloc-batterie une fois par an pendant le stockage.

Affichage du témoin	Niveau de charge
	Le stockage à long terme n'est pas possible. Le bloc-batterie va se détériorer s'il est stocké de cette façon. Utilisez le bloc-batterie de façon à le décharger jusqu'à un niveau de charge adapté au stockage de longue durée.
	Le stockage à long terme est possible. Vérifiez le niveau de charge une fois par an. Si un seul témoin de niveau de charge clignote, rechargez jusqu'à ce que les témoins 1 à 3 s'allument.
	
	
	Le stockage à long terme n'est pas possible. Le bloc-batterie se déchargera excessivement s'il est stocké dans cet état et il peut devenir inutilisable. Chargez le bloc-batterie jusqu'à ce que les témoins de niveau de charge 1 à 3 s'allument.

■: Marche, ✨: Clignotant, □: Arrêt

DEPANNAGE

Vérifiez les témoins et suivez les instructions ci-dessous en cas de dysfonctionnement. Si un problème n'est pas résolu ou si les symptômes ne s'améliorent pas, contactez un concessionnaire Honda agréé.

Témoin ALERT (ATTENTION) Témoin ERROR (ERREUR)

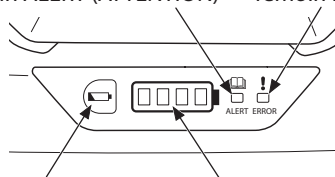

Bouton de vérification du niveau de charge

Témoin de niveau de charge

Témoin			Cause possible	Solution
ALERT (ATTENTION)	ERROR (ERREUR)	Niveau de charge		
Clignotant	—	—	Un problème a été détecté.	Débranchez tous les équipements connectés au bloc-batterie, attendez environ 5 minutes et appuyez sur le bouton de vérification du niveau de charge. <ul style="list-style-type: none"> Lorsque le témoin ALERT (ATTENTION) ne clignote pas, le bloc-batterie peut être utilisé normalement.
		4 témoins clignotent	Un problème a été détecté. (Protection contre les surtensions)	Après avoir suivi les instructions suite au problème du bloc-batterie, connectez le périphérique spécifié et vérifiez s'il fonctionne correctement. <ul style="list-style-type: none"> Lorsque le périphérique fonctionne, le bloc-batterie peut être utilisé normalement.
		1 témoin clignote	Un problème a été détecté. (Protection de basse tension)	Après avoir suivi les instructions suite au problème du bloc-batterie, connectez le chargeur de batterie et vérifiez si la charge démarre correctement. <ul style="list-style-type: none"> Lorsque la charge démarre, le bloc-batterie peut être utilisé normalement.
—	Allumé	—	Un problème avec le dispositif ou le chargeur de batterie spécifié, ou un dysfonctionnement du bloc-batterie a été détecté.	Débranchez tous les équipements connectés au bloc-batterie, attendez que tous les témoins s'éteignent et appuyez sur le bouton de vérification du niveau de charge. <ul style="list-style-type: none"> Lorsque le témoin ERROR (ERREUR) ne s'allume pas, le bloc-batterie peut être utilisé normalement. Vérifiez qu'il n'y a pas de corps étrangers autour du bloc-batterie. Connectez le périphérique spécifié ou le chargeur de batterie. <ul style="list-style-type: none"> Lorsque le témoin ERROR (ERREUR) s'allume, un problème est survenu au niveau du périphérique spécifié ou du chargeur de batterie.
—	Clignotant	—	Un dysfonctionnement a été détecté.	Le bloc-batterie est mort.

CARACTERISTIQUES

Modèle	DP72104Z
Code descriptif	UABC
Longueur	233 mm
Largeur	268 mm
Hauteur	150 mm
Masse	6,4 kg
Type	Batterie rechargeable au lithium-ion
Tension	CC 72 V
Capacité de puissance	720 Wh
Capacité nominale	10,0 Ah
Plage de température de charge	5 à 30 °C Les blocs-batterie ne peuvent pas être chargés à des températures de 5 °C ou inférieures.
Plage de température d'utilisation	-15 à 40 °C
Plage de température de stockage optimale	-5 à 30 °C

MISE AU REBUT

Pour protéger l'environnement, ne jetez pas ce produit avec les déchets courants. Respectez les lois et réglementations locales ou consultez un concessionnaire Honda agréé pour la mise au rebut.



Ne jetez pas d'équipement électrique avec les déchets ménagers. Si les appareils électriques sont mis au rebut dans des remblais ou des décharges, des substances peuvent fuir et réagir et entrer dans la chaîne alimentaire, endommageant ainsi votre santé et votre bien-être. Pour plus d'informations sur la mise au rebut de ce produit, veuillez contacter votre concessionnaire ou le service de collecte des déchets ménagers le plus proche.

EINFÜHRUNG

Vielen Dank, dass Sie sich für einen Akkupack von Honda entschieden haben. Dieses Handbuch enthält Informationen zur Verwendung; lesen Sie bitte dieses Handbuch sorgfältig durch, bevor Sie den Akkupack verwenden.

Wenden Sie sich mit Problemen oder Fragen jederzeit an Ihren Wartungshändler.

Das in dieser Bedienungsanleitung abgebildete Produkt stimmt möglicherweise nicht mit Ihrem tatsächlichen Produkt überein.

Dieses Handbuch ist als permanenter Bestandteil des Akkupacks zu betrachten und sollte bei einem Wiederverkauf beim Akkupack verbleiben.

Wir empfehlen Ihnen, die Garantiebestimmungen zu lesen, um sich über den Umfang der Garantie und Ihre Verantwortung als Eigentümer zu informieren. Die Garantiebestimmungen finden Sie in der Bedienungsanleitung für den Honda DC-Antriebsmotor.

INHALT

EINFÜHRUNG	1
SICHERHEITSAANGABEN	2
SICHERHEIT DES AKKUPACKS.....	2
WICHTIGE SICHERHEITSHINWEISE	2
POSITION VON SICHERHEITSPAKETTEN	3
LAGE DER KOMPONENTEN UND BEDIENUNGSELEMENTE.....	3
BETRIEB	4
VORKEHRUNGEN FÜR SICHEREN BETRIEB	4
ÜBERPRÜFEN DES LADESTANDS	4
LADEN DES AKKUPACKS.....	4
ANBRINGEN DES AKKUPACKS	4
TRANSPORT	5
TRAGEN DES AKKUPACKS	5
VERLADUNG IN EIN FAHRZEUG	5
BEIM TRANSPORT AUF SCHIFFEN ODER FLUGZEUGEN	5
REINIGUNG.....	6
AUFBEWAHRUNG	6
FEHLERBEHEBUNG.....	7
TECHNISCHE DATEN	8
ENTSORGUNG.....	8

SICHERHEITSGABEN

Achten Sie auf Ihre eigene Sicherheit und die anderer Personen. In diesem Handbuch finden Sie wichtige Sicherheitshinweise. Bitte lesen Sie diese Angaben aufmerksam.

Eine Sicherheitsangabe weist auf potenzielle Verletzungsgefahren für Sie und andere Personen hin. Jede Sicherheitsangabe ist durch einen Sicherheitshinweis  und eines der drei Signalwörter, GEFÄHR, WARNUNG oder VORSICHT gekennzeichnet.

Diese Schlüsselwörter haben die folgenden Bedeutungen:

GEFÄHR

Bei Nichtbefolgung der gegebenen Anweisungen besteht HÖCHSTE LEBENSGEFÄHR bzw. die GEFÄHR LEBENSGEFÄHRLICHER VERLETZUNGEN.

WARNUNG

Bei Nichtbefolgung der gegebenen Anweisungen besteht LEBENSGEFÄHR bzw. die GEFÄHR SCHWERER VERLETZUNGEN.

VORSICHT

Bei Nichtbefolgung der gegebenen Anweisungen besteht VERLETZUNGSGEFÄHR.

Außerdem enthält das Handbuch andere wichtige Textstellen, die durch das Wort ACHTUNG gekennzeichnet sind.

Dieses Wort hat die folgende Bedeutung:

ACHTUNG

Informationen, die Ihnen helfen, Schäden am Akkupack, anderen Gegenständen oder der Umwelt zu vermeiden.

SICHERHEIT DES AKKUPACKS

WICHTIGE SICHERHEITSHINWEISE

Lesen Sie dieses Handbuch sorgfältig durch, bevor Sie dieses Produkt verwenden. Bevor Sie dieses Produkt verwenden, sollten Sie sich über die ordnungsgemäße Handhabung dieses Produkts informieren.

GEFÄHR

Die Nichtbeachtung der nachfolgenden Anweisungen kann zu übermäßiger Hitze, Feuer und/oder Bersten (Explosion) usw. führen.

Erhitzen Sie es nicht und werfen Sie es nicht ins Feuer. Verwenden, laden oder lagern Sie es nicht an einem heißen Ort.

WARNUNG

Die Nichtbeachtung der nachfolgenden Anweisungen kann zu übermäßiger Hitze, Feuer oder einem Stromschlag usw. am Akkupack führen.

- Lassen Sie den Akkupack nicht fallen und setzen Sie ihn keinen Stößen aus.
- Verwenden Sie zum Laden ausschließlich das angegebene Ladegerät.
- Zerlegen, modifizieren oder reparieren Sie den Akkupack nicht.
- Achten Sie darauf, dass kein Wasser mit den Kontakten des Akkus in Berührung kommt oder in den Akkupack gelangt.

- Verwenden Sie zum Aufladen nur das Original-Honda-Akkuladegerät (CV7285Z).
- Berühren Sie die Anschlüsse des Akkupacks nicht mit Metallgegenständen und führen Sie keine Metallgegenstände durch Öffnungen in den Akkupack ein.
- Wenn aus dem Akkupack Flüssigkeit ausläuft oder er merkwürdig riecht, entfernen Sie ihn sofort von Wärmequellen oder Flammen. Es besteht Brand- oder Explosionsgefahr, wenn sich die ausgelaufene Flüssigkeit oder das Gas entzündet. Wenn die Flüssigkeit in Ihre Augen gelangt, spülen Sie sie mit reichlich Wasser aus. Suchen Sie danach sofort einen Arzt auf. Der Akkupack enthält brennbare organische Lösungsmittel als Elektrolytlösung.
- Erlauben Sie Kindern nicht, den Akkupack zu verwenden. Bewahren Sie den Akkupack außerhalb der Reichweite von Kindern auf.
- Bewahren Sie den Akkupack nicht an einem feuchten Ort auf. Dies kann zu einer Fehlfunktion führen.
- Halten Sie den nicht benutzten Akkupack fern von anderen Metallgegenständen wie Büroklammern, Münzen, Schlüsseln, Nägeln, Schrauben oder anderen kleinen Metallgegenständen, die einen Kurzschluss der Kontakte verursachen könnten. Ein Kurzschluss der Batteriepole kann zu Verbrennungen oder einem Brand führen.
- Stellen Sie im Brandfall den Betrieb der Maschine sofort ein und löschen Sie sie mit trockener Chemikalie, Sand, Kohlendioxid oder geeignetem Schaum.

BEWAHREN SIE DIESE ANWEISUNGEN AUF.

POSITION VON SICHERHEITSPAKETTEN

Siehe Abbildung 1, Seite II.

Sicherheitsschilder sind für Ihre Information am Akkupack angebracht, damit er sicher verwendet werden kann. Lesen Sie diese Sicherheitsaufkleber und die Sicherheitshinweise in diesem Handbuch sorgfältig durch.

LAGE DER KOMPONENTEN UND BEDIENUNGSELEMENTE

Siehe Abbildung 2, Seite III.

BETRIEB





VORKEHRUNGEN FÜR SICHEREN BETRIEB

- Bevor Sie den Akkupack verwenden, verwenden Sie ein Original-Honda-Akkuladegerät, um ihn aufzuladen.
- Wenn ein Akkupack geborsten oder beschädigt ist, verwenden Sie ihn nicht.
- Stellen Sie sicher, dass sich kein Staub oder Schmutz auf dem Akkustecker befindet. Während er verschmutzt ist, kann die Verwendung zu einer Fehlfunktion führen.
- Der Akkupack verschlechtert sich, wenn er wiederholt geladen und entladen wird, sowie wenn er gelagert und nicht verwendet wird.
- Wenn sich der Akkupack verschlechtert, nimmt seine volle Ladekapazität ab und die Zeit, die er verwendet werden kann, verkürzt sich. Sobald die volle Ladekapazität durch Verschlechterung verringert wurde, kann sie nicht wiederhergestellt werden und die Ladekapazität eines neuen Akkupacks kann nicht erreicht werden.

ÜBERPRÜFEN DES LADESTANDS

Siehe Abbildung 2, Seite III.

Wenn die Prüftaste für den Ladestand gedrückt wird, leuchtet oder blinkt die Ladezustandsanzeige, so dass Sie den Ladestand des Akkupacks überprüfen können.

Anzeigedisplay	Ladezustand
	Vollständig aufgeladen.
	Ausreichend geladen.
	Die verbleibende Akkuleistung ist niedrig. Laden des Akkupacks.
	
	

■: Ein, ✨: Blinkt, □: Aus

LADEN DES AKKUPACKS

Informationen zum Aufladen des Akkupacks finden Sie im Handbuch des Akkuladegeräts.

ANBRINGEN DES AKKUPACKS

Informationen zum Aufladen des Akkupacks finden Sie im Handbuch des Gerätes.

TRANSPORT

TRAGEN DES AKKUPACKS

Beachten Sie die folgenden Vorsichtsmaßnahmen, wenn Sie den Akkupack tragen.

- Um den Akkupack zu tragen, entfernen Sie ihn aus dem entsprechenden Gerät oder Akkuladegerät.
- Halten Sie den Griff des Akkupacks fest und greifen Sie ihn sicher, damit Ihre Finger nicht aus dem Griff rutschen.
- Schwenken Sie den Akkupack nicht umher und werfen Sie ihn nicht.

VERLADUNG IN EIN FAHRZEUG

Wenn Sie den Akkupack in ein Fahrzeug laden, stellen Sie ihn an einer ebenen Stelle im Fahrzeug oder auf der Ladefläche ab und sichern Sie ihn so, dass er sich nicht bewegt. Wenn es Vorschriften gibt, die Transportmethoden vorschreiben, wie zum Beispiel Anforderungen an die Lagerung in einem bestimmten Aufbewahrungsfach, befolgen Sie diese Vorschriften.

Beachten Sie außerdem die folgenden Vorsichtsmaßnahmen, wenn Sie den Akkupack in ein Fahrzeug laden.

- Nehmen Sie den Akkupack aus dem angegebenen Gerät oder Akkuladegerät und schützen Sie ihn mit Polstermaterial.
- Richten Sie die Einlass-/Auslassöffnung beim Laden und Sichern des Akkupacks nach unten, damit kein Regenwasser in das Innere gelangt.
- Werfen Sie den Akkupack nicht auf die Ladefläche eines Fahrzeugs oder davon herunter.
- Vermeiden Sie direktes Sonnenlicht und laden oder sichern Sie den Akkupack nicht an einem Ort, der sehr heiß werden kann, z. B. in einem geschlossenen Fahrzeug.
- Stapeln Sie Akkupacks nicht, wenn Sie sie einlegen.
- Legen Sie kein Gepäck auf den Akkupack. Achten Sie auch darauf, dass kein anderes Gepäck rutscht und mit dem Akkupack kollidiert.

BEIM TRANSPORT AUF SCHIFFEN ODER FLUGZEUGEN

Beim Versand durch Dritte (z. B. durch Lufttransport oder Spedition) sind besondere Anforderungen an Verpackung und Kennzeichnung zu beachten. Für die Vorbereitung des zu versendenden Artikels ist die Beratung eines Fachmanns für gefährliche Materialien erforderlich. Versenden Sie Akkupacks nur, wenn sie unbeschädigt sind. Beachten Sie auch die Möglichkeit detaillierter nationaler Vorschriften.





REINIGUNG

- Bevor Sie den Akkupack säubern, entfernen Sie ihn aus dem entsprechenden Gerät oder Akkuladegerät.
- Wenn der Akkupack und der Anschluss verschmutzt sind, wischen Sie sie mit einem sauberen, trockenen Tuch ab.

AUFBEWAHRUNG

Eine unsachgemäße Langzeitlagerung kann dazu führen, dass sich der Akkupack schnell verschlechtert. Und er kann unbrauchbar werden.

- Bevor Sie den Akkupack lagern, entfernen Sie ihn aus dem angegebenen Gerät oder dem Akkuladegerät, um einen unbeabsichtigten Betrieb zu verhindern.
- Wenn Sie den Akkupack an einem sehr warmen Ort lagern, kann sich der Akkupack schnell verschlechtern.
 - Optimale Lagerung bei Raumtemperatur. Siehe „TECHNISCHE DATEN“ für den Lagertemperaturbereich.
- Bevor Sie den Akku längere Zeit lagern, sehen Sie in der folgenden Tabelle nach, um zu überprüfen, ob der Ladezustand des Akkupacks für eine Langzeitlagerung geeignet ist. Überprüfen Sie außerdem den Ladezustand des Akkupacks einmal jährlich, während er gelagert wird.

Anzeigedisplay	Ladezustand
	Langzeitlagerung ist nicht möglich. Der Akkupack verschlechtert sich, wenn er so gelagert wird. Verwenden Sie den Akkupack, um ihn auf einen für die Langzeitlagerung geeigneten Ladestand zu entladen.
	Langzeitlagerung ist möglich.
	Überprüfen Sie den Ladestand einmal jährlich. Wenn nur eine Ladezustandsanzeige blinkt, füllen Sie die Ladung auf, bis die Anzeigen 1 bis 3 leuchten.
	
	Langzeitlagerung ist nicht möglich. Der Akkupack entlädt sich, wenn er in diesem Zustand gelagert wird, und er kann unbrauchbar werden. Laden Sie den Akkupack auf, bis die Ladezustandsanzeigen von 1 bis 3 leuchten.

■: Ein, : Blinkt, □: Aus

FEHLERBEHEBUNG

Überprüfen Sie bei einer Fehlfunktion die Anzeigen und befolgen Sie die folgenden Anweisungen. Wenn ein Problem nicht behoben wird oder sich die Symptome nicht verbessern, wenden Sie sich an einen autorisierten Honda-Fachhändler.

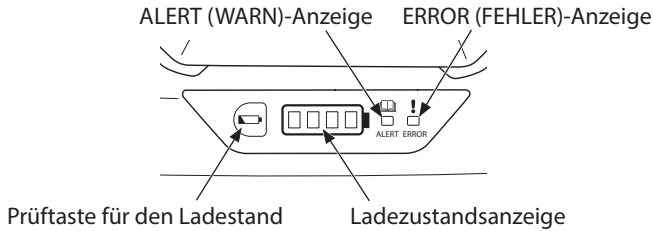

Anzeige			Mögliche Ursache	Lösung
ALERT (WARN)	ERROR (FEHLER)	Ladezustand		
Blinken	—	—	Ein Problem wurde erkannt.	Entfernen Sie alle am Akkupack angeschlossenen Geräte, warten Sie etwa 5 Minuten lang und drücken Sie die Prüftaste für den Ladestand. <ul style="list-style-type: none"> Wenn die ALERT (WARN)-Anzeige nicht blinkt, kann der Akkupack normal verwendet werden.
		4 Anzeigen blinken	Ein Problem wurde erkannt. (Überspannungsschutz)	Nachdem Sie die Anweisungen für das Problem des Akkupacks befolgt haben, schließen Sie das angegebene Gerät an und überprüfen Sie, ob es ordnungsgemäß funktioniert. <ul style="list-style-type: none"> Wenn das Gerät funktioniert, kann der Akkupack normal verwendet werden.
		1 Anzeige blinkt	Ein Problem wurde erkannt. (Niederspannungsschutz)	Nachdem Sie die Anweisungen für das Problem des Akkupacks befolgt haben, schließen Sie das Akkuladegerät an und überprüfen Sie, ob der Ladevorgang ordnungsgemäß gestartet wird. <ul style="list-style-type: none"> Wenn der Ladevorgang ordnungsgemäß gestartet wird, kann der Akkupack normal verwendet werden.
—	Leuchten	—	Ein Problem mit dem angegebenen Gerät oder Akkuladegerät oder eine Fehlfunktion im Akkupack wurde erkannt.	Entfernen Sie alle am Akkupack angeschlossenen Geräte, warten Sie, bis alle Anzeigen erloschen sind, und drücken Sie die Prüftaste für den Ladestand. <ul style="list-style-type: none"> Wenn die ERROR (FEHLER)-Anzeige nicht leuchtet, kann der Akkupack normal verwendet werden. Vergewissern Sie sich, dass sich keine Fremdkörper rund um den Akkupack befinden. Schließen Sie das angegebene Gerät oder Akkuladegerät an. <ul style="list-style-type: none"> Wenn die ERROR (FEHLER)-Anzeige leuchtet, liegt ein Problem mit dem angegebenen Gerät oder Akkuladegerät vor.
Blinken			Eine Fehlfunktion wurde erkannt.	Der Akkupack ist leer.

TECHNISCHE DATEN

Modell	DP72104Z
Gruppencode	UABC
Länge	233 mm
Breite	268 mm
Höhe	150 mm
Masse	6,4 kg
Typ	Wiederaufladbarer Lithium-Ionen-Akku
Spannung	72 V GLEICHSTROM
Leistungskapazität	720 Wh
Nennkapazität	10,0 Ah
Ladetemperaturbereich	5 bis 30 °C Akkupacks dürfen nicht bei Temperaturen von 5 °C oder darunter geladen werden.
Betriebstemperaturbereich	-15 bis 40 °C
Idealer Lagertemperaturbereich	-5 bis 30 °C

ENTSORGUNG

Um die Umwelt zu schützen, entsorgen Sie dieses Produkt nicht mit dem Hausmüll. Beachten Sie die örtlichen Gesetze und Vorschriften oder wenden Sie sich zur Entsorgung an Ihren autorisierten Honda-Händler.



Entsorgen Sie Elektrogeräte nicht zusammen mit dem Hausmüll. Wenn elektrische Geräte in Mülltonnen oder auf Müllkippen entsorgt werden, können Substanzen austreten und reagieren und in die Nahrungskette gelangen, was Ihre Gesundheit und Ihr Wohlbefinden schädigt. Für weitere Informationen zur Entsorgung dieses Produkts wenden Sie sich bitte an Ihren Händler oder an den nächsten Entsorgungsdienst.

INTRODUCCIÓN

Muchas gracias por la adquisición de una batería de Honda.

Este manual contiene información sobre cómo utilizarla; lea este manual detenidamente antes de usar la batería.

En el caso de producirse algún problema, o si tuviese alguna pregunta acerca de su producto, póngase en contacto con su concesionario de servicio.

Es posible que el producto que se muestra en este manual del propietario no coincida con su producto real.

Este manual debe considerarse como una parte permanente de la batería y debe entregarse junto con la batería en caso de reventa.

Le sugerimos que lea la política de garantía para comprender completamente su cobertura y sus responsabilidades de propiedad. La política de garantía está escrita en el manual del propietario de la unidad de alimentación de CC de Honda.

CONTENIDO

INTRODUCCIÓN	1
MENSAJES DE SEGURIDAD	2
SEGURIDAD DE LA BATERÍA.....	2
INFORMACIÓN DE SEGURIDAD IMPORTANTE.....	2
UBICACIÓN DE LAS ETIQUETAS DE SEGURIDAD.....	3
UBICACIONES DE LOS COMPONENTES Y CONTROLES.....	3
OPERACIÓN	4
PRECAUCIONES DE SEGURIDAD DURANTE LA OPERACIÓN	4
COMPROBACIÓN DEL NIVEL DE CARGA.....	4
CARGA DE LA BATERÍA.....	4
COLOCACIÓN DE LA BATERÍA.....	4
TRANSPORTE.....	5
TRANSPORTE DE LA BATERÍA.....	5
TRANSPORTE EN UN VEHÍCULO.....	5
AL TRANSPORTAR EN BARCOS O AVIONES.....	5
LIMPIEZA.....	6
ALMACENAMIENTO	6
SOLUCIÓN DE PROBLEMAS.....	7
ESPECIFICACIONES	8
ELIMINACIÓN	8

MENSAJES DE SEGURIDAD

Su seguridad y la seguridad de los demás son muy importantes. Hemos incluido mensajes de seguridad importantes en este manual. Lea detenidamente estos mensajes.

Un mensaje de seguridad le avisa sobre los peligros potenciales que podrían causarle lesiones a usted y a los demás. Cada mensaje de seguridad viene precedido por un símbolo de alerta de seguridad  y una de las tres palabras de indicación, PELIGRO, ADVERTENCIA o ATENCION. Estas palabras de indicación significan:



PELIGRO

MORIRÁ o sufrirá LESIONES GRAVES si no sigue las instrucciones.



ADVERTENCIA

PUEDE MORIR o sufrir LESIONES GRAVES si no sigue las instrucciones.



ATENCION

PUEDE resultar LESIONADO si no sigue las instrucciones.

Encontrará también otros mensajes importantes que vienen precedidos por la palabra AVISO. Esta palabra significa:

AVISO

Información que le ayudará a evitar dañar su batería, otros bienes o el medio ambiente.

SEGURIDAD DE LA BATERÍA

INFORMACIÓN DE SEGURIDAD IMPORTANTE

Lea atentamente este manual antes de utilizar este producto. Antes de utilizar este producto, familiarícese con su uso correcto.



PELIGRO

No respetar las instrucciones que se indican a continuación puede causar calor excesivo, incendios y/o estallidos (explosiones), etc.

No lo caliente ni lo arroje al fuego. No lo utilice, cargue ni deje en un lugar caliente.



ADVERTENCIA

No respetar las instrucciones que se indican a continuación puede causar que la batería se caliente excesivamente, incendios, descargas eléctricas, etc.

- No deje caer la batería ni la someta a impactos.
- Utilice únicamente el cargador especificado durante la carga.
- No desmonte, modifique ni repare la batería.
- No permita que el agua entre en contacto con los terminales de la batería ni penetre en la batería.

- Utilice únicamente el cargador de baterías original de Honda (CV7285Z) durante la carga.
- No toque los conectores de la batería con objetos metálicos ni introduzca objetos metálicos a través de las aberturas de la batería.
- Si la batería tiene fugas o emite un olor inusual, aléjela inmediatamente de las fuentes de calor o las llamas. Existe el riesgo de incendios o roturas si el líquido o el gas se prenden. Además, si el líquido entra en contacto con los ojos, aclárelos con abundante agua. A continuación, busque atención médica inmediatamente.
La batería contiene disolventes orgánicos combustibles como solución de electrolitos.
- No permita que los niños utilicen la batería. Guarde la batería fuera del alcance de los niños.
- No guarde la batería en un lugar húmedo. De lo contrario, podría producirse un funcionamiento incorrecto.
- Cuando no utilice la batería, manténgala alejada de otros objetos metálicos, como clips de papel, monedas, llaves, clavos, tornillos u otros objetos metálicos pequeños, que puedan realizar una conexión de un terminal a otro. Cortocircuitar los terminales de la batería puede causar quemaduras o un incendio.
- En caso de incendio, deje de utilizar la máquina inmediatamente y extíngalo con productos químicos secos, tierra arenosa, dióxido de carbono o espuma adecuada.

GUARDE ESTAS INSTRUCCIONES.

UBICACIÓN DE LAS ETIQUETAS DE SEGURIDAD

Ver Figura 1 en la página II.

Las etiquetas de seguridad están adheridas a la batería y le proporcionan instrucciones sobre su uso seguro. Lea atentamente estas etiquetas de seguridad y las precauciones de seguridad de este manual.

UBICACIONES DE LOS COMPONENTES Y CONTROLES

Ver Figura 2 en la página III.

OPERACIÓN





PRECAUCIONES DE SEGURIDAD DURANTE LA OPERACIÓN

- Antes de utilizar la batería, utilice un cargador de baterías original de Honda para cargarla.
- Si una batería se agrieta o daña, no la utilice.
- Asegúrese de que no haya polvo ni suciedad en el conector de la batería. Si la utiliza mientras está sucia, puede provocar un funcionamiento incorrecto.
- La batería se deteriora si se carga y descarga repetidamente, así como si se almacena y no se utiliza.
- A medida que la batería se deteriora, su capacidad de carga completa disminuye y el tiempo de uso se acorta. Una vez que la capacidad de carga completa se reduzca por deterioro, no se podrá recuperar y no podrá alcanzar la capacidad de carga de una batería nueva.

COMPROBACIÓN DEL NIVEL DE CARGA

Ver Figura 2 en la página III.

Al pulsar el botón de comprobación del nivel de carga, el indicador del nivel de carga se ilumina o parpadea para que pueda confirmar el nivel de carga de la batería.

Visualización del indicador	Nivel de carga
	Completamente cargada.
	Carga suficiente.
	La carga restante de la batería es baja. Cargue la batería.
	
	

■: Encendido, ✖: Parpadeando, □: Apagado

CARGA DE LA BATERÍA

Para más información sobre cómo cargar la batería, consulte el manual del cargador de baterías.

COLOCACIÓN DE LA BATERÍA

Para más información sobre cómo instalar la batería, consulte el manual del dispositivo específico.

TRANSPORTE

TRANSPORTE DE LA BATERÍA

Tenga en cuenta las siguientes precauciones al transportar la batería.

- Para transportar la batería, extráigala del dispositivo especificado o del cargador de baterías.
- Sostenga la empuñadura de la batería y sujétela firmemente para que sus dedos no se resbalen de la empuñadura.
- No balancee la batería ni la arroje.

TRANSPORTE EN UN VEHÍCULO

Cuando transporte la batería en un vehículo, colóquela en un lugar nivelado dentro del vehículo o de la plataforma de carga y asegúrela para que no se mueva. Si existen normas que estipulen los métodos de transporte, tales como los requisitos para el almacenamiento en un estuche de almacenamiento especificado, siga dichas normas.

Además, tenga en cuenta las siguientes precauciones al transportar la batería en un vehículo.

- Extraiga la batería del dispositivo especificado o del cargador de baterías y protéjala con material de amortiguación.
- Oriente el puerto de admisión/escape hacia abajo al cargar y asegurar la batería, de modo que el agua de lluvia no penetre en su interior.
- No arroje la batería dentro o fuera de la plataforma de carga de un vehículo.
- Evite la luz solar directa y no transporte ni asegure la batería en un lugar que pueda calentarse excesivamente, como en un vehículo cerrado.
- No apile las baterías cuando las cargue.
- No coloque equipaje encima de la batería. Además, tenga cuidado de que ningún otro equipaje se deslice y colisione con la batería.

AL TRANSPORTAR EN BARCOS O AVIONES

Durante el envío por terceros (p. ej., por medio de una agencia de transporte aéreo o de envío), deben observarse requisitos especiales de embalaje y etiquetado. Para la preparación del artículo a enviar, se requiere consultar a un experto en materiales peligrosos.

Envíe baterías únicamente si no están dañadas. Tenga en cuenta también la posibilidad de que existan regulaciones nacionales más detalladas.





LIMPIEZA

- Antes de limpiar la batería, extráigala del dispositivo especificado o del cargador de baterías.
- Si la batería y el conector están sucios, límpielos con un paño limpio y seco.

ALMACENAMIENTO

El almacenamiento prolongado inadecuado puede causar que la batería se deteriore rápidamente. Y, puede volverse inutilizable.

- Antes de guardar la batería, extráigala del dispositivo especificado o del cargador de baterías para evitar su uso accidental.
- Guardar la batería en un lugar muy cálido puede causar que la batería se deteriore rápidamente.
 - Almacenamiento óptimo a temperatura ambiente. Consulte “ESPECIFICACIONES” para conocer el intervalo de temperaturas de almacenamiento.
- Antes de guardar la batería durante un período prolongado, consulte la siguiente tabla para confirmar si el nivel de carga de la batería es adecuado para el almacenamiento a largo plazo. Además, compruebe el nivel de carga de la batería una vez al año mientras está guardada.

Visualización del indicador	Nivel de carga
	El almacenamiento a largo plazo no es posible. La batería se deteriorará si se guarda de este modo. Utilice la batería para descargarla a un nivel de carga adecuado para su almacenamiento a largo plazo.
	El almacenamiento a largo plazo es posible.
	Compruebe el nivel de carga una vez al año. Si solamente parpadea 1 indicador del nivel de carga, recargue hasta que se enciendan los indicadores del 1 al 3.
	
	El almacenamiento a largo plazo no es posible. La batería se descargará en exceso si se almacena en este estado y podría quedar inutilizable. Cargue la batería hasta que se iluminen los indicadores del nivel de carga del 1 al 3.

■: Encendido, ✶: Parpadeando, □: Apagado

SOLUCIÓN DE PROBLEMAS

Compruebe los indicadores y siga las instrucciones que se indican a continuación cuando exista un funcionamiento incorrecto.

Si no resuelve el problema o los síntomas no mejoran, póngase en contacto con un concesionario de servicio autorizado de Honda.

Indicador ALERT (ALERTA) Indicador ERROR (ERROR)

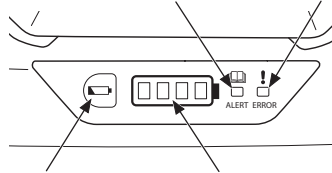

Botón de comprobación del nivel de carga

Indicador del nivel de carga

Indicador			Causa posible	Solución
ALERT (ALERTA)	ERROR (ERROR)	Nivel de carga		
Parpadeo	—	—	Se ha detectado un problema.	Retire todos los equipos conectados a la batería, espere unos 5 minutos y pulse el botón de comprobación del nivel de carga. <ul style="list-style-type: none"> • Cuando el indicador ALERT (ALERTA) no parpadea, la batería se puede utilizar normalmente.
		4 indicadores parpadean	Se ha detectado un problema. (Protección contra sobretensión)	Después de seguir las instrucciones del problema de la batería, conecte el dispositivo especificado y compruebe si funciona correctamente. <ul style="list-style-type: none"> • Cuando el dispositivo funciona, la batería se puede utilizar normalmente.
		1 indicador parpadea	Se ha detectado un problema. (Protección de baja tensión)	Después de seguir las instrucciones del problema de la batería, conecte el cargador de batería y compruebe la carga comienza correctamente. <ul style="list-style-type: none"> • Cuando comienza la carga, la batería se puede utilizar normalmente.
—	Iluminado	—	Se ha detectado un problema con el dispositivo especificado o con el cargador de batería, o se ha detectado un funcionamiento incorrecto en la batería.	Retire todos los equipos conectados a la batería, espere hasta que todos los indicadores se apaguen y pulse el botón de comprobación del nivel de carga. <ul style="list-style-type: none"> • Cuando el indicador ERROR (ERROR) no se ilumina, la batería se puede utilizar normalmente. Compruebe que no haya materia extraña alrededor de la batería. Conecte el dispositivo especificado o el cargador de batería. <ul style="list-style-type: none"> • Cuando se enciende el indicador ERROR (ERROR), hay un problema con el dispositivo especificado o el cargador de batería.
	Parpadeo	—	Se ha detectado un fallo.	La batería está agotada.

ESPECIFICACIONES

Modelo	DP72104Z
Código de descripción	UABC
Longitud	233 mm
Anchura	268 mm
Altura	150 mm
Masa	6,4 kg
Tipo	Batería recargable de ion de litio
Voltaje	72 V de CC
Capacidad de potencia	720 Wh
Capacidad nominal	10,0 Ah
Intervalo de temperaturas de carga	De 5 a 30 °C Las baterías no se pueden cargar a temperaturas de 5 °C o inferiores.
Intervalo de temperaturas de funcionamiento	De -15 a 40 °C
Intervalo óptimo de temperaturas de almacenamiento	De -5 a 30 °C

ELIMINACIÓN

Para proteger el medio ambiente, no deseche este producto usando un sistema de recolección de residuos estándar. Respete las leyes y normativas locales o consulte en su concesionario autorizado de Honda sobre el procedimiento de eliminación.



No deseche los equipos eléctricos junto con los residuos domésticos. Si los aparatos eléctricos se desechan en basureros o en vertederos, las sustancias pueden gotear y reaccionar, y entrar en la cadena de alimentos, dañando su salud y bienestar. Para más información sobre la eliminación de este producto, póngase en contacto con su concesionario o con el servicio de recogida de residuos domésticos más cercano.

INLEIDING

Dank u voor uw aanschaf van een Honda-accu.

Deze handleiding bevat informatie over het gebruik ervan; lees de handleiding zorgvuldig door voordat u de accu gebruikt.

Als er storingen optreden of als u vragen over uw product heeft, neem dan contact op met uw onderhoudsdealer.

Het product dat in deze gebruikershandleiding wordt afgebeeld, komt mogelijk niet overeen met uw daadwerkelijke product.

Deze handleiding is te beschouwen als een permanent onderdeel van de accu en hoort bij verkoop ervan aan de nieuwe eigenaar te worden overhandigd.

Wij raden u aan het garantiebeleid te lezen om de dekking en uw verantwoordelijkheden van het eigendom volledig te begrijpen. De garantiebepalingen vindt u in de gebruikershandleiding van de Honda DC-voedingsunit.

INHOUD

INLEIDING.....	1
VEILIGHEIDSMEEDEDELINGEN.....	2
VEILIGHEID VAN DE ACCU	2
BELANGRIJKE VEILIGHEIDSINFORMATIE	2
LOCATIE VEILIGHEIDSSTICKER.....	3
LOCATIES VAN COMPONENTEN & SCHAKELAARS	3
BEDIENING	4
VOORZORGEN VOOR VEILIG GEBRUIK.....	4
HET LAADNIVEAU CONTROLEREN	4
DE ACCU OPLADEN	4
DE ACCU BEVESTIGEN	4
VERVOER.....	5
HET DRAGEN VAN DE ACCU	5
LADEN IN EEN VOERTUIG.....	5
BIJ TRANSPORT PER SCHIP OF VLIEGTUIG	5
REINIGEN	6
OPSLAG	6
PROBLEMEN OPLOSSEN.....	7
SPECIFICATIES.....	8
VERWIJDERING	8

VEILIGHEIDSMEDEDELINGEN

Uw eigen veiligheid en die van anderen is van het grootste belang. Overal in deze handleiding vindt u belangrijke veiligheidsmededelingen. Lees deze mededelingen aandachtig.

Een veiligheidsmededeling maakt u attent op potentiële risico's waarbij letsel aan uzelf of anderen kan worden toegebracht. Vóór elke veiligheidsmededeling ziet u een veiligheidssymbool  staan en een van de drie aanduidingen, GEVAAR, WAARSCHUWING of VOORZICHTIG.

Deze signaalwoorden betekenen:

GEVAAR

U loopt **BESLIST DODELIJK** of **ERNSTIG** letsel op als u instructies niet opvolgt.

WAARSCHUWING

U loopt **MOGELIJK DODELIJK** of **ERNSTIG** letsel op als u instructies niet opvolgt.

VOORZICHTIG

U **KUNT LETSEL** oplopen als u instructies niet opvolgt.

U treft ook nog andere belangrijke mededelingen aan waarbij het woord **ATTENTIE** staat. Dit woord betekent:

ATTENTIE

Informatie om schade aan de accu, andere eigendommen of het milieu te voorkomen.

VEILIGHEID VAN DE ACCU

BELANGRIJKE VEILIGHEIDSINFORMATIE

Lees deze handleiding aandachtig door voordat u dit product gebruikt. Voordat u dit product gebruikt, moet u begrijpen hoe u dit product op de juiste manier moet hanteren.

GEVAAR

Het niet opvolgen van de onderstaande instructies kan leiden tot overmatige hitte, brand en/of barsten (explosie), enz.

Niet verwarmen of in het vuur plaatsen. Gebruik, laad of bewaar de accu niet op een warme plaats.

WAARSCHUWING

Het niet opvolgen van de onderstaande instructies kan leiden tot oververhitting van de accu, brand of elektrische schokken, enz.

- Laat de accu niet vallen en stoot er niet tegenaan.
- Gebruik voor het opladen alleen de gespecificeerde lader.
- Demonteer, wijzig of repareer de accu niet.
- Zorg ervoor dat er geen water in contact komt met de accupolen of in de accu terechtkomt.

- Gebruik alleen de originele Honda-acculader (CV7285Z) tijdens het opladen.
- Raak de aansluitingen van de accu niet aan met metalen voorwerpen en steek geen metalen voorwerpen door de openingen in de accu.
- Als de accu vloeistof lekt of vreemd ruikt, haal deze dan onmiddellijk uit de buurt van warmtebronnen of vlammen. Er bestaat gevaar voor brand of scheuren als de gelekte vloeistof of het gelekte gas ontbrandt. Als de vloeistof in uw ogen terechtkomt, spoel deze dan met veel water. Zoek daarna onmiddellijk medische hulp.
De accu bevat brandbare organische oplosmiddelen als elektrolytoplossing.
- Laat kinderen de accu niet gebruiken. Bewaar de accu buiten het bereik van kinderen.
- Bewaar de accu niet op een vochtige plaats. Dit kan een storing veroorzaken.
- Wanneer de accu niet in gebruik is, moet u deze uit de buurt houden van andere metalen voorwerpen, zoals paperclips, munten, sleutels, spijkers, schroeven of andere kleine metalen voorwerpen die een verbinding kunnen maken van de ene pool naar de andere. Kortsluiting tussen de accupolen kan brandwonden of brand veroorzaken.
- Stop in geval van brand onmiddellijk met het gebruik van de machine en doof met droge chemicaliën, zanderige grond, kooldioxide of geschikt schuim.

BEWAAR DEZE INSTRUCTIES.

LOCATIE VEILIGHEIDSTICKER

Zie figuur 1, pagina II.

Veiligheidslabels zijn ter instructie aangebracht op de accu zodat deze veilig wordt gebruikt. Lees deze veiligheidslabels en de veiligheidsmaatregelen in deze handleiding aandachtig door.

LOCATIES VAN COMPONENTEN & SCHAKELAARS

Zie figuur 2, pagina III.

BEDIENING





VOORZORGEN VOOR VEILIG GEBRUIK

- Laad de accu vóór gebruik op met een originele Honda-acculader.
- Als een accu gebarsten of beschadigd is, gebruik deze dan niet.
- Zorg ervoor dat er geen stof of vuil op de accu-aansluiting zit. Het gebruik ervan terwijl het vuil is, kan een storing veroorzaken.
- De accu verslechtert als deze herhaaldelijk wordt opgeladen en ontladen, en als deze wordt opgeslagen en niet wordt gebruikt.
- Naarmate de accu verslechtert, neemt de volledige laadcapaciteit af en de levensduur wordt hierdoor korter. Zodra de volledige laadcapaciteit is verminderd door verslechtering, kan deze niet meer worden hersteld en kan de laadcapaciteit van een nieuwe accu niet worden bereikt.

HET LAADNIVEAU CONTROLEREN

Zie figuur 2, pagina III.

Wanneer de controletroets voor het laadniveau wordt ingedrukt, gaat de laadniveau-indicator branden of knipperen zodat u het laadniveau van de accu kunt controleren.

Indicatorweergave	Laadniveau
	Volledig opgeladen.
	Onvoldoende opgeladen.
	Resterende acculading is laag. Laad de accu op.
	
	

■: Aan, ✨: Knippert, □: Uit

DE ACCU OPLADEN

Raadpleeg de handleiding van de acculader voor informatie over het opladen van de accu.

DE ACCU BEVESTIGEN

Raadpleeg de handleiding van het gespecificeerde apparaat voor het bevestigen van de accu.

VERVOER

HET DRAGEN VAN DE ACCU

Neem de volgende voorzorgsmaatregelen in acht bij het dragen van de accu.

- Als u de accu wilt dragen, verwijdert u deze uit het opgegeven apparaat of de acculader.
- Houd de handgreep van de accu vast en pak deze stevig vast zodat uw vingers niet uit de handgreep glijden.
- Zwaai de accu niet rond en gooi deze niet weg.

LADEN IN EEN VOERTUIG

Wanneer u de accu in een voertuig laadt, plaats deze dan op een vlakke plaats in het voertuig of de laadbak en zet de accu vast zodat deze niet beweegt. Als er voorschriften zijn die de transportmethoden bepalen, zoals de vereisten voor opslag in een gespecificeerde opbergkoffer, volg dan deze voorschriften.

Neem ook de volgende voorzorgsmaatregelen in acht bij het laden van de accu in een voertuig.

- Verwijder de accu uit het gespecificeerde apparaat of de acculader en bescherm deze met beschermende materialen.
- Richt de inlaat-/uitlaatpoort naar beneden bij het laden en vastzetten van de accu, zodat er geen regenwater binnendringt.
- Gooi de accu niet in of uit de laadbak van een voertuig.
- Vermijd direct zonlicht en laad of zet de accu niet vast op een plaats die zeer heet kan worden, zoals in een afgesloten voertuig.
- Stapel de accu's niet op elkaar tijdens het laden.
- Plaats geen bagage op de accu. Wees ook voorzichtig dat andere bagage niet schuift tegen en botst met de accu.

BIJ TRANSPORT PER SCHIP OF VLIEGTUIG

Bij verzending door derden (bijv. door luchttransport of expeditiebedrijf) moeten speciale vereisten op verpakking en etikettering in acht worden genomen. Voor de voorbereiding van het item dat wordt verzonden, is het raadplegen van een expert voor gevaarlijk materiaal vereist. Verzendt de accu's alleen als ze onbeschadigd zijn. Neem ook de mogelijkheid van meer gedetailleerde nationale voorschriften in acht.





REINIGEN

- Als u de accu wilt reinigen, verwijdert u deze uit het opgegeven apparaat of de acculader.
- Als de accu en de connector vuil zijn, veeg ze dan af met een schone, droge doek.

OPSLAG

Onjuiste langdurige opslag kan ertoe leiden dat de accu snel verslechtert. En het kan onbruikbaar worden.

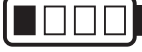
- Verwijder de accu uit het gespecificeerde apparaat of de acculader voordat u deze opbergt om onbedoelde werking te voorkomen.
- Het bewaren van de accu op een zeer warme plaats kan ertoe leiden dat de accu snel verslechtert.
 - Optimale opslag bij kamertemperatuur. Zie „SPECIFICATIES” voor het opslagtemperatuurbereik.
- Raadpleeg de volgende tabel voordat u de accu voor langere tijd opbergt om te controleren of het laadniveau van de accu geschikt is voor langdurige opslag. Controleer ook het laadniveau van de accu eens per jaar terwijl deze ligt opgeslagen.

Indicatorweergave	Laadniveau
	Langdurige opslag is niet mogelijk. De accu zal verslechteren als deze als volgt wordt opgeslagen. Gebruik de accu om deze te ontladen tot een laadniveau dat geschikt is voor langdurige opslag.
	Langdurige opslag is mogelijk.
	Controleer het laadniveau eenmaal per jaar. Als er slechts 1 laadniveau-indicator knippert, vul dan bij totdat de 1 tot 3 indicatielampjes branden.
	
	Langdurige opslag is niet mogelijk. De accu zal te veel ontladen als hij in deze toestand wordt opgeslagen en hij kan onbruikbaar worden. Laad de accu op tot 1 tot 3 laadniveau-indicatielampjes branden.

■: Aan, ✱: Knippert, □: Uit

PROBLEEM OPLOSSEN

Controleer de indicatielampjes en volg de onderstaande instructies wanneer er een storing is. Als een probleem niet is opgelost of de symptomen niet verbeteren, neem dan contact op met een officiële Honda-onderhoudsdealer.

ALERT (WAARSCHUWING)-indicatielampje ERROR (FOUT)-indicatielampje

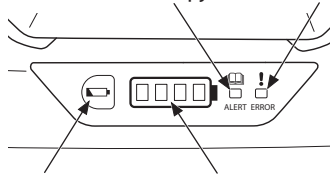

Controletoets voor het laadniveau

Laadniveau-indicator

Indicatielampje			Mogelijke oorzaak	Oplossing
ALERT (WAARSCHUWING)	ERROR (FOUT)	Laadniveau		
Knipperen	—	—	Probleem werd gedetecteerd.	Verwijder alle apparatuur die op de accu is aangesloten, wacht ongeveer 5 minuten en druk op de Controletoets voor het laadniveau. <ul style="list-style-type: none"> Als het ALERT (WAARSCHUWING)-indicatielampje niet knippert, kan de accu normaal worden gebruikt.
		4 indicatielampjes knipperen	Probleem werd gedetecteerd. (Overspanningsbeveiliging)	Na het volgen van de instructies voor het probleem met de accu, sluit u het aangegeven apparaat aan en controleert u of het goed werkt. <ul style="list-style-type: none"> Wanneer het apparaat werkt, kan de accu normaal worden gebruikt.
		1 indicatielampje knippert	Probleem werd gedetecteerd. (Lage-spanningsbeveiliging)	Na het volgen van de instructies voor het probleem met de accu, sluit u de acculader aan en controleert u of het opladen meteen begint. <ul style="list-style-type: none"> Wanneer het opladen begint, kan de accu normaal worden gebruikt.
—	Branden	—	Een probleem met het aangegeven apparaat of de acculader, of een storing in de accu werd gedetecteerd.	Verwijder alle apparatuur die op de accu is aangesloten, wacht totdat alle indicatielampjes uitgaan en druk op de Controletoets voor het laadniveau. <ul style="list-style-type: none"> Als het ERROR (FOUT)-indicatielampje niet brandt, kan de accu normaal worden gebruikt. Controleer of er zich geen vreemde materialen in de buurt van de accu bevinden. Sluit het aangegeven apparaat of de acculader aan. <ul style="list-style-type: none"> Als het ERROR (FOUT)-indicatielampje brandt, is er een probleem met het aangegeven apparaat of de acculader.
Knipperen			Storing werd gedetecteerd.	De accu is leeg.

SPECIFICATIES

Model	DP72104Z
Beschrijvingscode	UABC
Lengte	233 mm
Breedte	268 mm
Hoogte	150 mm
Massa	6,4 kg
Type	Oplaadbare lithium-ion batterij
Spanning	DC 72 V
Vermogensvermogen	720 Wh
Nominale capaciteit	10,0 Ah
Oplaadtemperatuurbereik	5 tot 30 °C Accu's kunnen niet worden opgeladen bij temperaturen van 5 °C of kouder.
Gebruikstemperatuurbereik	-15 tot 40 °C
Optimaal opslagtemperatuurbereik	-5 tot 30 °C

VERWIJDERING

Om het milieu te beschermen, mag u dit product niet weggooien met een standaard afvalinzameling. Neem de plaatselijke wet- en regelgeving in acht of neem contact op met uw officiële Honda-dealer voor verwijdering.



Gooi elektrische apparatuur niet bij het huisvuil. Als elektrische apparaten worden weggegooid op een stortplaats of vuilnisbelt, kunnen stoffen lekken en reageren en in de voedselketen terechtkomen, wat uw gezondheid en welzijn beschadigt. Neem voor meer informatie over het weggooien van dit product contact op met uw dealer of de dichtstbijzijnde vuilnisophaaldienst.

INTRODUZIONE

Grazie per l'acquisto di un gruppo batteria Honda.

Questo manuale contiene informazioni su come utilizzarlo; leggere attentamente il manuale prima di utilizzare il gruppo batteria.

In caso di problemi o domande sul prodotto, rivolgersi al concessionario di manutenzione.

Il prodotto illustrato in questo manuale utente potrebbe non corrispondere al prodotto reale.

Questo manuale deve essere considerato parte integrante del gruppo batteria e deve essere accluso allo stesso in caso di successiva rivendita.

Consigliamo di leggere la politica sulla garanzia per comprendere appieno la sua copertura e le responsabilità dell'utente che accompagnano la proprietà. La politica sulla garanzia è riportata nel manuale dell'utente del gruppo di alimentazione CC Honda.

INDICE

INTRODUZIONE.....	1
MESSAGGI DI SICUREZZA.....	2
SICUREZZA DEL GRUPPO BATTERIA.....	2
IMPORTANTI INFORMAZIONI DI SICUREZZA.....	2
POSIZIONE DELL'ETICHETTA DI SICUREZZA.....	3
POSIZIONI DEI COMPONENTI E DEI COMANDI.....	3
FUNZIONAMENTO.....	4
PRECAUZIONI PER UN USO SICURO.....	4
CONTROLLO DEL LIVELLO DI CARICA.....	4
CARICA DEL GRUPPO BATTERIA.....	4
COLLEGAMENTO DEL GRUPPO BATTERIA.....	4
TRASPORTO.....	5
TRASPORTO DEL GRUPPO BATTERIA.....	5
CARICAMENTO IN UN VEICOLO.....	5
QUANDO SI TRASPORTA TRAMITE NAVE O AEREO.....	5
PULIZIA.....	6
CONSERVAZIONE.....	6
RISOLUZIONE DEI PROBLEMI.....	7
SPECIFICHE.....	8
SMALTIMENTO.....	8

MESSAGGI DI SICUREZZA

La sicurezza, propria ed altrui, riveste estrema importanza. In questo manuale vengono forniti importanti messaggi di sicurezza. Leggere tali messaggi con attenzione.

Un messaggio di sicurezza avvisa della presenza di potenziali pericoli che possono provocare lesioni a sé e ad altri. Ciascun messaggio di sicurezza è preceduto dal simbolo di allarme di sicurezza  e da una delle tre parole di segnalazione, PERICOLO, AVVERTENZA o ATTENZIONE. Il significato di questi termini è il seguente:

PERICOLO

Il mancato rispetto delle istruzioni PROVOCHERÀ la MORTE o GRAVI LESIONI PERSONALI.

AVVERTENZA

Il mancato rispetto delle istruzioni POTREBBE provocare la MORTE o GRAVI LESIONI PERSONALI.

ATTENZIONE

Il mancato rispetto delle istruzioni POTREBBE provocare LESIONI PERSONALI.

Esistono inoltre altri importanti messaggi preceduti dal termine AVVISIO.

Il significato di questo termine è il seguente:

AVVISIO

Informazioni per evitare danni al gruppo batteria, ad altre proprietà o all'ambiente.

SICUREZZA DEL GRUPPO BATTERIA

IMPORTANTI INFORMAZIONI DI SICUREZZA

Leggere attentamente il presente manuale prima di utilizzare il prodotto. Prima di utilizzare questo prodotto, comprendere come maneggiarlo in modo corretto.

PERICOLO

La mancata osservanza delle istruzioni riportate di seguito potrebbe causare calore eccessivo, incendio e/o scoppio (esplosione), ecc.

Non riscaldare e non gettare nel fuoco. Non utilizzare, caricare o lasciare in un luogo molto caldo.

AVVERTENZA

La mancata osservanza delle istruzioni riportate di seguito potrebbe causare nel gruppo batteria calore eccessivo, incendi o scosse elettriche, ecc.

- Non far cadere o urtare il gruppo batteria.
- Utilizzare esclusivamente il caricabatteria specificato per la ricarica.
- Non smontare, modificare o riparare il gruppo batteria.
- Non consentire che l'acqua entri a contatto con i terminali della batteria o penetri all'interno del gruppo batteria.

- Utilizzare esclusivamente il caricabatteria originale Honda (CV7285Z) per la ricarica.
- Non toccare i connettori del gruppo batteria con oggetti metallici né inserire oggetti metallici attraverso le aperture nel gruppo batteria.
- Se il gruppo batteria perde liquido o emette odori strani, allontanarlo immediatamente da fonti di calore o fiamme. Vi è il rischio di incendi o rotture se il liquido o il gas fuoriusciti si incendiano. Inoltre, se il liquido entra in contatto con gli occhi, sciacquarli abbondantemente con acqua. Successivamente, rivolgersi immediatamente a un medico.
Il gruppo batteria contiene solventi organici combustibili come soluzione elettrolitica.
- Non consentire ai bambini di utilizzare il gruppo batteria. Conservare il gruppo batteria fuori dalla portata dei bambini.
- Non conservare il gruppo batteria in un luogo umido. Farlo potrebbe causare un malfunzionamento.
- Quando il gruppo batteria non è in uso, tenerlo lontano da altri oggetti metallici come fermagli, monete, chiavi, chiodi, viti o altri piccoli oggetti metallici, i quali possono creare un collegamento da un terminale all'altro. Cortocircuitare i terminali della batteria insieme potrebbe causare ustioni o incendi.
- In caso di incendio, interrompere immediatamente l'uso della macchina e spegnere l'incendio con sostanze chimiche secche, terreno sabbioso, diossido di carbonio o schiuma adeguata.

CONSERVARE QUESTE ISTRUZIONI.

POSIZIONE DELL'ETICHETTA DI SICUREZZA

Vedere Figura 1 a pagina II.

Le etichette di sicurezza sono affisse sul gruppo batteria per fornire istruzioni, in modo che venga utilizzato in modo sicuro. Leggere attentamente queste etichette di sicurezza e le precauzioni di sicurezza contenute in questo manuale.

POSIZIONI DEI COMPONENTI E DEI COMANDI

Vedere Figura 2 a pagina III.

FUNZIONAMENTO





PRECAUZIONI PER UN USO SICURO

- Prima di utilizzare il gruppo batteria, utilizzare un caricabatteria originale Honda per ricaricarlo.
- Se un gruppo batteria è incrinato o danneggiato, non utilizzarlo.
- Assicursi che non vi sia polvere o sporcizia sul connettore della batteria. L'utilizzo quando è sporco può causare un malfunzionamento.
- Il gruppo batteria si deteriora se viene caricato e scaricato ripetutamente, nonché se viene conservato e non utilizzato.
- Man mano che il gruppo batteria si deteriora, la sua piena capacità di carica diminuisce e la durata di tempo per cui può essere utilizzato si riduce. Una volta che la capacità di carica completa si è ridotta a causa del deterioramento, non può essere recuperata e non può raggiungere la capacità di carica di un nuovo gruppo batteria.

CONTROLLO DEL LIVELLO DI CARICA

Vedere Figura 2 a pagina III.

Quando il pulsante di controllo del livello di carica viene premuto, l'indicatore del livello di carica si illumina o lampeggia in modo da poter confermare il livello di carica del gruppo batteria.

Display indicatore	Livello di carica
	Completamente carica.
	Carica a sufficienza.
	La carica residua della batteria è bassa. Caricare il gruppo batteria.
	
	

■: Acceso, : Lampeggiante, □: Spento

CARICA DEL GRUPPO BATTERIA

Per informazioni su come caricare il gruppo batteria, fare riferimento al manuale del caricabatteria.

COLLEGAMENTO DEL GRUPPO BATTERIA

Per informazioni su come collegare il gruppo batteria, fare riferimento al manuale del dispositivo specificato.

TRASPORTO

TRASPORTO DEL GRUPPO BATTERIA

Osservare le seguenti precauzioni quando si trasporta il gruppo batteria.

- Per trasportare il gruppo batteria, rimuoverlo dal dispositivo o dal caricabatteria specificato.
- Tenere l'impugnatura del gruppo batteria e afferrarlo saldamente in modo che le dita non scivolino dall'impugnatura.
- Non far oscillare il gruppo batteria né lanciarlo.

CARICAMENTO IN UN VEICOLO

Quando si carica il gruppo batteria in un veicolo, collocarlo in una posizione piana all'interno del veicolo o del pianale di carico e fissarlo in modo che non si muova. Se ci sono norme che stabiliscono i metodi di trasporto, per esempio i requisiti per la conservazione in un alloggiamento di conservazione specificato, seguire tali norme.

Inoltre, osservare le seguenti precauzioni quando si carica il gruppo batteria in un veicolo.

- Rimuovere il gruppo batteria dal dispositivo o dal caricabatteria specificato e proteggerlo con materiale di imbottitura.
- Rivolgere la porta di aspirazione/scarico verso il basso quando si carica e si fissa il gruppo batteria, in modo che l'acqua piovana non penetri all'interno.
- Non gettare il gruppo batteria dentro o fuori dal pianale di carico di un veicolo.
- Evitare la luce diretta del sole e non caricare o fissare il gruppo batteria in una posizione in cui può diventare molto caldo, per esempio in un veicolo chiuso.
- Non impilare i gruppi batteria quando li si carica.
- Non posizionare bagagli sopra il gruppo batteria. Inoltre, fare attenzione affinché altri bagagli non scivolino e non si scontrino con il gruppo batteria.

QUANDO SI TRASPORTA TRAMITE NAVE O AEREO

Al momento della spedizione da parte di terzi (es.: tramite trasporto aereo o agenzia di spedizione) devono essere rispettati particolari requisiti di imballaggio e etichettatura. Per la preparazione dell'articolo da spedire, è necessario consultare un esperto di materiali pericolosi. Spedire i gruppi batteria solo se non sono danneggiati. Considerare inoltre la possibilità di normative nazionali più dettagliate.





PULIZIA

- Prima della pulizia del gruppo batteria, rimuoverlo dal dispositivo o dal caricabatteria specificato.
- Se il gruppo batteria e il connettore sono sporchi, pulirli con un panno pulito e asciutto.

CONSERVAZIONE

Una conservazione inappropriata a lungo termine può causare un rapido deterioramento del gruppo batteria. Inoltre, esso potrebbe diventare inutilizzabile.

- Prima di conservare il gruppo batteria, rimuoverlo dal dispositivo o dal caricabatteria specificato per evitare operazioni involontarie.
- Conservare il gruppo batteria in un luogo molto caldo può causare un deterioramento rapido del gruppo batteria.
 - Conservazione ottimale a temperatura ambiente. Vedere "SPECIFICHE" per l'intervallo della temperatura di conservazione.
- Prima di conservare la batteria a lungo termine, fare riferimento alla seguente tabella per verificare se il livello di carica del gruppo batteria è adatto per la conservazione a lungo termine. Inoltre, controllare il livello di carica del gruppo batteria una volta all'anno mentre è conservato.

Display indicatore	Livello di carica
	La conservazione a lungo termine non è possibile. Il gruppo batteria si deteriora se viene conservato in queste condizioni. Utilizzare il gruppo batteria per scaricarlo a un livello di carica adatto alla conservazione a lungo termine.
	La conservazione a lungo termine è possibile.
	Controllare il livello di carica una volta all'anno. Se solo 1 indicatore del livello di carica lampeggia, aumentare la carica fino all'accensione gli indicatori da 1 a 3.
	
	La conservazione a lungo termine non è possibile. Il gruppo batteria si scaricherà eccessivamente se viene conservato in questo stato e potrebbe diventare inutilizzabile. Caricare il gruppo batteria fino all'accensione degli indicatori del livello di carica da 1 a 3.

■: Acceso, ✨: Lampeggiante, □: Spento

RISOLUZIONE DEI PROBLEMI

Controllare gli indicatori e seguire le istruzioni riportate di seguito in caso di malfunzionamento. Se un problema non viene risolto o i sintomi non migliorano, contattare un concessionario di manutenzione autorizzato Honda.

Indicatore ALERT (AVVISO) Indicatore ERROR (ERRORE)

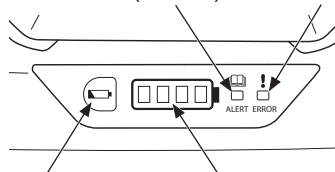

Pulsante di controllo del livello di carica

Indicatore del livello di carica

Indicatore			Possibile causa	Soluzione
ALERT (AVVISO)	ERROR (ERRORE)	Livello di carica		
Lampeggia	—	—	È stato rilevato un problema.	Rimuovere tutte le apparecchiature collegate al gruppo batteria, attendere circa 5 minuti e premere il pulsante di controllo del livello di carica. <ul style="list-style-type: none"> Quando l'indicatore ALERT (AVVISO) non lampeggia, il gruppo batteria può essere utilizzato normalmente.
		4 indicatori lampeggiano	È stato rilevato un problema. (Protezione da sovratensione)	Dopo aver seguito le istruzioni per il problema del gruppo batteria, collegare il dispositivo specificato e controllare se funziona correttamente. <ul style="list-style-type: none"> Quando il dispositivo funziona, il gruppo batteria può essere utilizzato normalmente.
		1 indicatore lampeggia	È stato rilevato un problema. (Protezione da bassa tensione)	Dopo aver seguito le istruzioni per il problema del gruppo batteria, collegare il caricabatteria e controllare se la ricarica inizia correttamente. <ul style="list-style-type: none"> Quando la ricarica inizia, il gruppo batteria può essere utilizzato normalmente.
—	Si accende	—	È stato rilevato un problema con il dispositivo o il caricabatteria specificato oppure un malfunzionamento del gruppo batteria.	Rimuovere tutte le apparecchiature collegate al gruppo batteria, attendere fino allo spegnimento di tutti gli indicatori e premere il pulsante di controllo del livello di carica. <ul style="list-style-type: none"> Quando l'indicatore ERROR (ERRORE) non si accende, il gruppo batteria può essere utilizzato normalmente. Controllare che non vi siano materiali estranei intorno al gruppo batteria. Collegare il dispositivo o il caricabatteria specificato. <ul style="list-style-type: none"> Quando l'indicatore ERROR (ERRORE) si accende, c'è un problema con il dispositivo o il caricabatteria specificato.
	Lampeggia	—	È stato rilevato un malfunzionamento.	Il gruppo batteria è completamente esaurito.

SPECIFICHE

Modello	DP72104Z
Codice descrittivo	UABC
Lunghezza	233 mm
Larghezza	268 mm
Altezza	150 mm
Massa	6,4 kg
Tipo	Batteria ricaricabile agli ioni di litio
Tensione	CC 72 V
Capacità di alimentazione	720 Wh
Capacità nominale	10,0 Ah
Intervallo di temperature di carica	Da 5 a 30 °C I gruppi batteria non possono essere caricati a temperature di 5 °C o inferiori.
Intervallo di temperature di funzionamento	Da -15 a 40 °C
Intervallo di temperatura di conservazione ottimale	Da -5 a 30 °C

SMALTIMENTO

Per proteggere l'ambiente, non smaltire questo prodotto utilizzando la normale raccolta dei rifiuti. Osservare le leggi e i regolamenti locali o rivolgersi al concessionario Honda autorizzato per lo smaltimento.



Non smaltire l'apparecchiatura elettrica insieme ai rifiuti domestici. Se gli apparecchi elettrici vengono smaltiti nelle discariche, le sostanze possono perdere, reagire e penetrare nella catena alimentare, danneggiando la salute e il benessere. Per ulteriori informazioni sullo smaltimento di questo prodotto, contattare il concessionario o il servizio di raccolta dei rifiuti domestici più vicino.

はじめに

Hondaバッテリーパックをお買い上げいただきありがとうございます。
ご使用になる前に、本書をよくお読みください。

製品に問題やお気づきのことがございましたらお買い上げの販売店にお申し付けください。

本書に掲載された製品のイラストは、実際の製品と一部異なる場合があります。

本書は製品と一緒に大切に保管してください。製品を譲渡するときは、本書も一緒にお渡しください。

インターナショナルワランティポリシーをお読みいただき、その保証範囲と所有権の責任をすべてご理解いただくことをお勧めします。インターナショナルワランティポリシーは、Honda DC/パワーユニットの取扱説明書に記載されています。

目次

はじめに	1
安全に関する表示について	2
バッテリーパックの安全	2
安全に関する重要事項	2
安全ラベル	3
各部の名称	3
操作	3
使用上の注意	3
充電レベルの確認	4
バッテリーパックの充電	4
バッテリーパックの取り付け	4
運搬	4
持ち運び	4
自動車への積載	4
船舶や航空機で運ぶ場合	5
お手入れ	5
保管	5
故障のときは	6
主要諸元	7
廃棄	7

安全に関する表示について

本書では、作業者や他の人が傷害を負ったりする可能性のある事柄を下記の表示を使って記載し、その危険性を説明しています。

これらは安全上特に重要な項目です。必ずお読みいただき指示に従ってください。

⚠ 危険

指示に従わないと、死亡または重大な傷害に至るもの

⚠ 警告

指示に従わないと、死亡または重大な傷害に至る可能性があるもの

⚠ 注意

指示に従わないと、傷害を受ける可能性があるもの

その他の表示

NOTICE

指示に従わないと、製品やその他の物が損傷する可能性があるもの

バッテリーパックの安全

安全に関する重要事項

本製品をご使用になる前に、本書をよくお読みください。製品の取り扱い方法をよく理解して、正しく取り扱ってください。

⚠ 危険

発熱・発火・破裂などの原因となるので、火中投入、加熱、および高温下での充電・使用・放置はしないこと。

⚠ 警告

バッテリーパックの発熱・発火・破裂、感電などの原因となるので、

- バッテリーパックを落としたり、衝撃を加えたりしないこと。
- 指定の充電器以外で充電しないこと。
- バッテリーパックを分解・改造・修理しないこと。
- バッテリーパックの端子部に水を付着させたり、内部に水を浸入させないこと。

- ・ 充電には、純正のバッテリー充電器（CV7285Z）のみを使用してください。
- ・ バッテリーパックのコネクターに金属で触れたり、バッテリーパックの隙間から中に金属のものを入れたりしないでください。

- ・バッテリーパックから液漏れしたり、異臭がしたりしたときは、すぐに火気および高温のものから遠ざけてください。漏れた液体や気体に引火して、発火や破裂のおそれがあります。また液体が目に入った場合は、大量の水で洗い流してください。その後、ただちに医師の診断を受けてください。
バッテリーパックは電解液として可燃性有機溶剤が含まれます。
- ・バッテリーパックを子どもに使用させないでください。バッテリーパックは子どもの手の届かないところに保管してください。
- ・バッテリーパックを湿気が多いところに保管しないでください。故障の原因となります。
- ・バッテリーパックを使用していないときは、ペーパークリップやコイン、鍵、釘、ねじなどの小さな金属物から離してください。バッテリーパックの端子同士をショートさせると、やけどや火災の原因となります。
- ・火災が発生した場合はすぐに使用を中止し、適切な粉末・泡消火器、または砂土で空気を遮断して消火してください。

これらの注意事項を保管してください。

安全ラベル

IIページの図1を参照してください。

バッテリーパックを安全に使用していただくために、本製品には安全ラベルが貼ってあります。安全ラベルと本書に記載されている安全上の注意をよくお読みください。

各部の名称

IIIページの図2を参照してください。

操作





使用上の注意

- ・使用する前に、専用のバッテリー充電器で充電してください。
- ・バッテリーパックにひび割れや損傷がある場合は、使用しないでください。
- ・バッテリーコネクタにホコリや汚れがないことを確認してください。汚れた状態で使用すると故障の原因となります。
- ・バッテリーパックは充放電を繰り返すこと、使用せずに保管することで劣化します。劣化したバッテリーパックは満充電容量が減少し、使用できる時間が短くなります。劣化で減少した満充電容量は回復せず、新品と同じ充電容量は得られません。

充電レベルの確認

IIIページの図2を参照してください。

充電レベル確認ボタンを押すと充電レベルインジケーターが点灯または点滅し、バッテリーパックの充電レベルを確認できます。

インジケーターの表示	充電レベル
	満充電まで充電されています。
	十分に充電されています。
	電池残量が少なくなっています。 充電してください。
	
	

■：点灯、：点滅、□：消灯

バッテリーパックの充電

バッテリーパックの充電方法については、バッテリー充電器の取扱説明書を参照してください。

バッテリーパックの取り付け

バッテリーパックの取り付け方法については、指定の機器の取扱説明書を参照してください。

運搬

持ち運び

バッテリーパックを持ち運ぶときは、次の点に注意してください。

- ・ 指定の機器またはバッテリー充電器から取り外した状態で持ち運んでください。
- ・ バッテリーパックのグリップをつかみ、グリップから指が抜けないようにしっかり握ってください。
- ・ バッテリーパックを振り回したり、放り投げたりしないでください。

自動車への積載

バッテリーパックを自動車に積載するときは、車内や荷台の平坦な場所に置き、動かないように固定してください。特定の保管ケースに格納することが義務付けられているなど、運搬の方法を指定する法規がある場合は、法規に従ってください。

また、バッテリーパックを自動車に積載するときは、次の点に注意してください。

- ・ 指定の機器またはバッテリー充電器から取り外し、緩衝材などで保護してください。
- ・ 雨水が入り込まないように、吸排気口を下に向けて積載または固定してください。

- ・ 自動車の荷台に投げ入れたり、投げ下ろしたりしないでください。
- ・ 直射日光を避け、締め切った車内などの高温になる場所には積載または固定しないでください。
- ・ バッテリーパックを重ねて積み上げないでください。
- ・ バッテリーパックの上に荷物を置かないでください。また、ほかの荷物が滑って衝突することのないように注意してください。

船舶や航空機で運ぶ場合

このバッテリーパックはリチウムイオン電池です。船舶や航空機で運ぶ際には、法律や規則に従った対応が必要です。詳しくは運送業者にご確認ください。





お手入れ

- ・ お手入れの前に、バッテリーパックを指定の機器またはバッテリー充電器から取り外してください。
- ・ バッテリーパックやコネクタが汚れた場合は、乾いたきれいな布でふき取ってください。

保管

不適切な長期保管は、バッテリーパックの劣化を早める原因となります。また、再使用できなくなるおそれもあります。

- ・ 意図しない作動を避けるため、バッテリーパックを指定の機器またはバッテリー充電器から取り外した状態で保管してください。
- ・ 高温になる場所で長期保管すると、バッテリーパックの劣化を早める原因となります。
 - 保管温度は室温が最適です。保管時の温度範囲については、「主要諸元」をご覧ください。
- ・ 次の表を参照し、長期保管開始前にバッテリーパックの充電レベルが長期保管できるレベルかどうかを確認してください。また、長期保管中は1年に1回、バッテリーパックの充電レベルを点検してください。

インジケータの表示	充電レベル
	長期保管できません。このまま保管すると、バッテリーパックが劣化します。バッテリーパックを使用し、長期保管可能な充電レベルまで放電してください。
	長期保管できます。
	1年に1回、充電レベルを点検してください。 充電レベルインジケータが1つ点滅している場合は、1~3つが点灯するまで補充充電してください。
	長期保管できません。このまま保管すると過放電状態となり、使用できなくなるおそれがあります。充電レベルインジケータが1~3つ点灯するまで充電してください。

■：点灯、：点滅、□：消灯

故障のときは

故障のときは、インジケータの表示に従い、次のとおり対応してください。
問題が解決しない場合や症状が改善しない場合は、お買い上げ販売店にご相談ください。

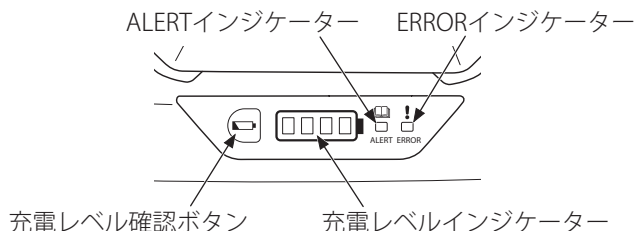

インジケータ			考えられる原因	解決方法
ALERT	ERROR	充電レベル		
点滅	—	—	バッテリーパックの異常を検知	バッテリーパックからすべての接続を外し、約5分経過したあとに充電レベル確認ボタンを押してください。 ・ ALERTインジケータが点滅しなければ、バッテリーパックは正常です。
		4つ点滅	バッテリーパックの異常を検知（過電圧保護）	上記を確認のうえ、作業機と接続して動作するか確認してください。 ・ 作業機が動作すれば、バッテリーパックは正常です。
		1つ点滅	バッテリーパックの異常を検知（低電圧保護）	上記を確認のうえ、充電器と接続して充電が開始できるか確認してください。 ・ 充電が開始できれば、バッテリーパックは正常です。
—	点灯	—	接続先の異常またはバッテリーパックの故障を検知	バッテリーパックからすべての接続を外し、インジケータがすべて消灯したあとに充電レベル確認ボタンを押してください。 ・ ERRORインジケータが点灯しなければ、バッテリーパックは正常です。 次に、接続部に異物が噛みこんでいないことを確認してください。作業機、または充電器とバッテリーパックを接続してください。 ・ ERRORインジケータが点灯する場合、接続先の異常です。
	点滅	—	バッテリーパックの故障を検知	バッテリーパックの故障です。

主要諸元

呼称	DP72104Z
型式	UABC
全長	233 mm
全幅	268 mm
全高	150 mm
質量	6.4 kg
形式	充電式リチウムイオン電池
電圧	DC 72 V
電力容量	720 Wh
定格容量	10.0 Ah
充電温度範囲	5～30 °C バッテリーパックの温度が5 °C以下の場合 は充電できません。
使用温度範囲	-15～40 °C
推奨保管温度範囲	-5～30 °C

廃棄

バッテリーパックはリチウムイオン電池です。リチウムイオン電池はリサイクルできません。

リサイクルの際は、お買い上げ販売店にご相談ください。下記URLでもリサイクル方法を案内しています。リサイクルにご協力お願いいたします。

<https://www.hondapps.com/recycle/>



HONDA